

POWER FUL DEALS



PROMOTIONS - INNOVATIONS - NOUVEAUTÉS

RODAC

SAM GROUP

2024

7 BONNES RAISONS DE CHOISIR



1 L'INFORMATION EN CONTINU SUR NOTRE SITE WEB!

Sur **rodac.com** mais aussi sur **sam.eu** vous trouverez tous nos catalogues interactifs, les informations et fiches techniques ainsi que nos vidéos produits ! **Inscrivez-vous** à notre newsletter afin de vous tenir informés en temps réel des nouvelles offres et nouveautés.

2 NOUS VOUS ÉCOUTONS!

Nous sommes joignables par téléphone de 8h à 17h pour toutes vos questions **+32 (0)2 331 34 34**. Nous aurons le plaisir de vous renseigner.



3 UN ACCOMPAGNEMENT TERRAIN !

Notre force commerciale terrain à l'écoute et au service de ses clients. Vous souhaitez une visite et une démo de nos produits ? **Contactez-nous !**



4 NOTRE SERVICE APRÈS VENTE!

Possédant notre propre service technique d'après vente, nous sommes en mesure de vous apporter une expertise rapide et professionnelle au juste prix. Ceci, afin de vous offrir un temps d'attente le plus court possible. Conscients que vos outils sont indispensables, nous souhaitons vous fournir le service que vous exigez !



5 LOGISTIQUE!

Une infrastructure logistique moderne basée aux Pays-Bas et en France pour plus de réactivité.

6 LIVRAISON!

Traitement des commandes en moins de 24h et livraison dans la semaine.

7 UNE DÉMARCHÉ PRODUIT INNOVANTE!

Tous nos produits sont développés avec nos clients partenaires. Ils sont sélectionnés parmi les leaders de leur secteur d'activité.



L'INNOVATION COMME ADN

KAP'SAM
LE DÉMARREUR
INTELLIGENT

DÉMARRE UN NOMBRE
INFINI DE VÉHICULES :
1 000 000 CYCLES
P.45



DYNASAM 4.0

LES CLÉS COMMUNICANTES
UNE TRAÇABILITÉ OPTIMISÉE / INÉGALÉE
P.67



FOSAM
XDRAINER
LE PURGEUR
AUTONOME

GARANTIT UNE PURGE
ET UN REMPLISSAGE
EN GARDANT
LES MAINS LIBRES
P.36



LÉGENDE

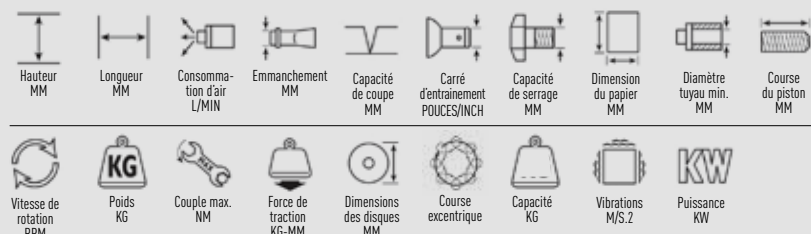

SOMMAIRE

| | | |
|-----------------------------------|-------|--|
| CLÉS À CHOCS | P. 4 | |
| DOUILLES | P. 7 | |
| ACCESSOIRES POUR CLÉS À CHOCS | P. 8 | |
| KIT D'EXTRACTION D'ÉCROU | P. 9 | |
| CLÉS À ROCHET | P. 10 | |
| PERCEUSES & VISSEUSES | P. 12 | |
| ENLÈVEMENT DE MATIÈRE | P. 14 | |
| MAINTENANCE | P. 16 | |
| CARROSSERIE - DÉCOUPE | P. 18 | |
| PONÇAGE / POLISSAGE / DÉBOSELAGE | P. 22 | |
| LEVAGE | P. 26 | |
| ENROULEURS | P. 30 | |
| TRAITEMENT DE L'AIR & ACCESSOIRES | P. 32 | |
| NÉBULISATEUR & ASPIRATEURS | P. 34 | |
| PURGEURS DE FREINS | P. 35 | |
| XDRAINER® | P. 36 | |
| ÉQUIPEMENTS DE GARAGE & D'ATELIER | P. 37 | |
| GONFLEURS | P. 39 | |
| SOUFFLETTES | P. 40 | |
| LAMPES | P. 42 | |
| BOOSTERS, KAP'SAM® | P. 44 | |
| DIAGNOSTIC MOTEUR | P. 46 | |
| TRAVAIL SOUS TENSION | P. 48 | |
| RANGEMENT MOBILE | P. 56 | |
| SERVANTES | P. 60 | |
| COFFRETS D'OUTILS | P. 63 | |
| DYNAMOMÉTRIE / DYNASAM® | P. 65 | |
| MODULES D'OUTILS | P. 68 | |
| RANGEMENT FIXE | P. 70 | |
| SAM'URAI® | P. 74 | |

GUIDE

x00 Le signe **x00** indique le nombre d'outils présents dans la composition.

56,00€ Prix net promo **SAM**

56,00€ Prix net promo **RODAC**



RODAC International B.V.
Offre une garantie de deux ans sur les pannes liées à la fabrication et au matériel, pas sur l'usure des pièces. Les révisions ne sont pas couvertes par la garantie, il s'agit de travaux d'entretien normaux, qui peuvent également être effectués par nos soins. Il est souvent possible d'éviter les réparations avec un graissage de qualité et adapté (avec la graisse qui convient) et une bonne alimentation en air. En cas de doute, contactez notre service administratif pour obtenir des conseils.

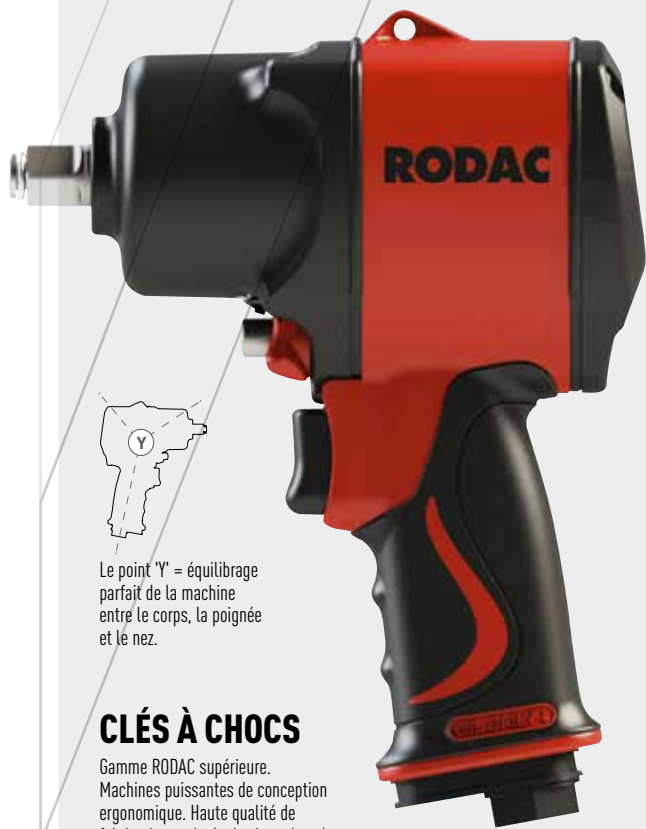

Le point "Y" = équilibre parfait de la machine entre le corps, la poignée et le nez.

CLÉS À CHOCS

Gamme RODAC supérieure. Machines puissantes de conception ergonomique. Haute qualité de fabrication et durée de vie prolongée. Design unique!

GAMME S1

| RÉF. | | NM | L/MIN | RPM | KG | PRIX |
|---------|------|--------|-------|--------|-----|---------|
| RC2690 | 3/8" | 434 | 118 | 7.500 | 1,3 | 185,00€ |
| RC2780 | 1/2" | 1.350 | 153 | 10.000 | 2,0 | 225,00€ |
| RC2780T | 1/2" | 90-130 | 153 | 6.500 | 2,0 | 279,00€ |
| RC3780 | 3/4" | 1.492 | 139 | 5.000 | 2,6 | 399,00€ |
| RC8880 | 1" | 1.500 | 250 | 5.000 | 2,0 | 479,00€ |

BESTSELLER

L = 12 cm !



STUBBY

La plus compacte des clés à chocs 1/2"

Double marteau = Double frappe = Moins de vibrations pour une puissance élevée de 650Nm au déserrage !

Léger. Utilisable d'une seule main. Corps en composite.

Existe aussi en version 3/8" : RC2690

Couple: 434Nm. Design unique!

| | | | | | | |
|--------|------|-----|-----|-------|-----|---------|
| RC2751 | 1/2" | 610 | 120 | 9.000 | 1,3 | 179,00€ |
|--------|------|-----|-----|-------|-----|---------|



CLÉS À CHOCS 1/2" EN COFFRET

RC2751BC : Douilles impact de 13 à 19, 21 et 24 mm (photo de gauche)

RC2780BC : Douilles impact avec protection plastique 17, 19, 21 mm

+ Douilles impact 22, 23, 24 mm (photo de droite)

| RÉF. | | NM | L/MIN | RPM | KG | PRIX |
|----------|------|-------|-------|--------|-----|---------|
| RC2751BC | 1/2" | 610 | 120 | 9.000 | 1,1 | 209,00€ |
| RC2780BC | 1/2" | 1.350 | 153 | 10.000 | 1,1 | 269,00€ |

CLÉ À CHOCS 1/2"

1 Couple max. 550 NM.

2 vitesses de rotation 9.000 Rpm

Consommation d'air 120 l/min.

Poids 1.3 Kg.

Idéale pour les zones confinées.

Tête inclinable à 360°.

Garantie 2 ans.

RC2851

179,00€

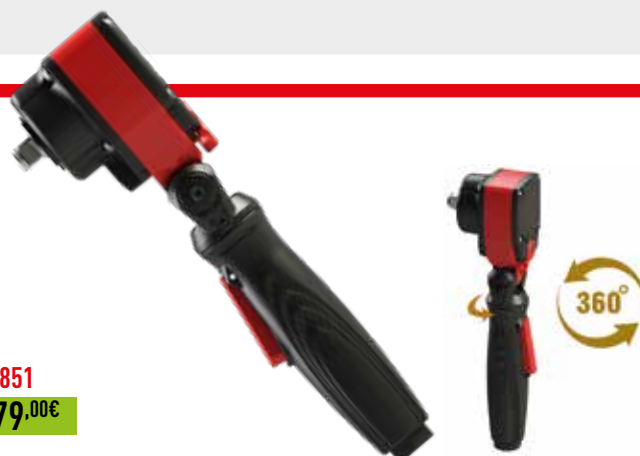

BLACKLINE THE PREMIUM LINE



Pour une utilisation intensive, mécanisme à double frappe, corps en composite, léger et durable !

Adaptée pour l'utilisateur professionnel le plus exigeant !

- DOUBLE MARTEAU
- POIDS LÉGER
- TRÈS PUISSANTE
- MATÉRIAUX DE HAUTE QUALITÉ



CLÉ À CHOCS 3/8"

| RÉF. | | NM | L/MIN | RPM | KG | PRIX |
|-------|------|-----|-------|--------|-----|---------|
| RC660 | 3/8" | 583 | 260 | 12.000 | 1,2 | 199,00€ |



**CLÉ À CHOCS 1/2"
COMPACTE !**

| RÉF. | | NM | L/MIN | RPM | KG | PRIX |
|--------|------|-----|-------|--------|-----|---------|
| RC2850 | 1/2" | 624 | 260 | 12.000 | 1,2 | 199,00€ |



CLÉ À CHOCS 1/2"

| RÉF. | | NM | L/MIN | RPM | KG | PRIX |
|--------|------|-------|-------|-------|-----|---------|
| RC2890 | 1/2" | 1.400 | 260 | 8.000 | 1,9 | 235,00€ |



CLÉ À CHOCS 3/4"

| RÉF. | | NM | L/MIN | RPM | KG | PRIX |
|--------|------|-------|-------|-------|-----|---------|
| RC3850 | 3/4" | 2.035 | 475 | 5.000 | 3,4 | 459,00€ |



CLÉ À CHOCS 1"

| RÉF. | | NM | L/MIN | RPM | KG | PRIX |
|--------|----|-------|-------|-------|-----|---------|
| RC8850 | 1" | 2.035 | 475 | 5.000 | 3,5 | 499,00€ |

CLÉ À CHOCS 1/2" COMPOSITE

1054 Nm

Couple max: 1054 Nm.
3 positions à droite, 1 à gauche
Double marteau



| RÉF. | | | | | | PRIX |
|--------|------|-------|-----|-------|---|---------|
| | NM | L/MIN | RPM | KG | | |
| RC2775 | 1/2" | 1.054 | 125 | 9.000 | 2 | 135,00€ |

CLÉ À CHOCS 1" 2441 Nm

Extra légère. Conception ergonomique à axe long pour accès difficile. Longueur 21 cm.

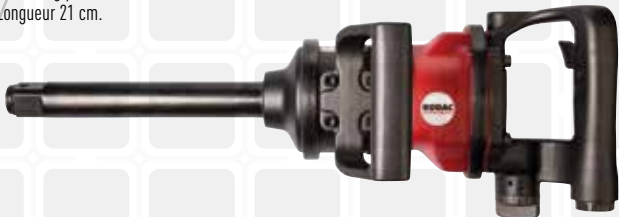

| RÉF. | | | | | | PRIX |
|-------|----|-------|-----|-------|-----|---------|
| | NM | L/MIN | RPM | KG | | |
| RC766 | 1" | 2441 | 282 | 6.000 | 7.8 | 729,00€ |

CLÉ À CHOCS 1" 3800 Nm

Conception compacte à axe court



LA CLÉ LA PLUS PUISSANTE DE LA GAMME !

| RÉF. | | | | | | PRIX |
|----------|----|-------|-----|-------|-----|-----------|
| | NM | L/MIN | RPM | KG | | |
| 1007401A | 1" | 3.800 | 700 | 4.100 | 8.9 | 1.150,00€ |

CLÉ À CHOCS 3/8" COMPACTE

75 Nm



| RÉF. | | | | | | PRIX |
|-------|------|-------|-----|-------|-----|--------|
| | NM | L/MIN | RPM | KG | | |
| RC632 | 3/8" | 75 | 170 | 9.000 | 1,1 | 75,00€ |

CLÉ À CHOCS 1" LONGUE

2441 Nm

LA QUALITÉ À PRIX ABORDABLE



| RÉF. | | | | | | PRIX |
|--------|----|-------|-----|-------|------|---------|
| | NM | L/MIN | RPM | KG | | |
| RC762L | 1" | 2.441 | 222 | 4.200 | 11,2 | 559,00€ |

CLÉS À CHOCS 1" 3000 Nm

Un design moderne. Machine puissante. Disponible avec axe long ou court. RC765B : 420 mm de longueur. RC765BL : 520 mm de longueur.



| RÉF. | | | | | | PRIX |
|---------|----|-------|-----|-------|-----|---------|
| | NM | L/MIN | RPM | KG | | |
| RC765B | 1" | 3.000 | 380 | 4.800 | 8,3 | 979,00€ |
| RC765BL | 1" | 3.000 | 380 | 4.800 | 8,3 | 999,00€ |



Pourquoi choisir des douilles à chocs ?

PERFORMANCE : Spécialement étudiés pour résister aux contraintes des machines à chocs. L'acier spécial et le traitement thermique leur assurent une très haute limite élastique et une grande résistance à l'usure. **SÉCURITÉ** : Chaque outil et accessoire comporte un trou et une gorge conforme aux normes ISO 2725. Le verrouillage est assuré par une goupille traversante et une bague extensible. Ne jamais utiliser une douille à main chromée sur une machine à chocs.

COFFRET DE 3 DOUILLES 1/2"

3 pièces 17-19-21 mm, avec protection plastique, à paroi mince avec arrêt, max 200 Nm, CR-MO

RA8681

32,00€



COFFRET DE 5 DOUILLES 1/2"

5 pièces 15-17-19-21-22 mm, avec protection plastique, CR-MO max 200 Nm.

RA86815

44,00€



JEU DE 9 DOUILLES POUR EXTRACTION D'ÉCROUS DIFFICILES

Contient : 3/8" 2, 3, 4, 5, 6 mm, 1/2" 8, 10, 12, 14 mm sur rail.

RA8690

47,00€



JEU DE 9 DOUILLES 1/2" À CHOCS

Contient : 13, 14, 15, 16, 17, 18, 19, 21, 24 mm sur rail.

RA8679

33,00€



JEU DE 13 DOUILLES 1/2" À CHOCS

Contient : 13 douilles à chocs et accessoires : 10, 11, 12, 13, 14, 17, 19, 21, 22, 24, 27, 30, 32 mm + 1 rallonge 125 mm + 1 cardan.

RA8691

49,00€



JEU DE 8 DOUILLES 1/2" À CHOCS

Contient : 8 douilles à chocs 12, 13, 14, 15, 17, 19, 21 et 22 mm

RA8692

49,00€



JEU DE RÉDUCTEURS À CHOCS

Contient : Réducteur 1/2" - 3/4", Réducteur 3/4" - 1/2", Réducteur 1/2" - 3/8", Réducteur 1/4" - 3/8", Réducteur 3/8" - 1/4", Réducteur 3/8" - 1/2".

20029S00A

45,00€



COFFRET DE 8 DOUILLES IMPACT 1"

Contient : Douilles impact 1" courtes 6 pans : 24, 27, 30, 32, 33, 36, 38, 41 mm

19170

179,00€



COFFRET DE 8 DOUILLES 3/4"

Contient : 8 douilles 3/4" 24, 27, 29, 30, 32, 33, 34, 36 mm

19160

99,00€



NEW



KIT DE NETTOYAGE DE MOYEU DE ROUE

Disques de nettoyage, utilisation avec une clé à chocs 1/2"

RR275140
45,00€



DISQUES DE NETTOYAGE POUR MOYEU DE ROUE

Pour le RR275140, 5 pièces.

RR27514ASET
34,00€



ADAPTATEUR 1/2"

PLATEAU TWIST-ON 50 MM

Pour disques twist-on, utilisation avec une clé à chocs 1/2"

RR275141
35,00€

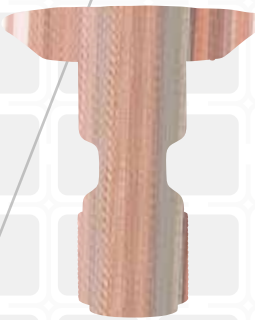

ADAPTATEUR 1/2"

AVEC PLATEAU VELCRO 75 MM

Pour disques twist on, utilisation avec une clé à chocs 1/2"

RR275143
29,00€



DISQUE DE DÉCAPAGE

160 MM x 65 MM

RR275150A
63,00€



DISQUE DE DÉCAPAGE

200 MM x 75 MM

RR275150B
74,00€



SUPPORT UNIVERSEL DISQUE

RR275150H
55,00€



DISQUE DE DÉCAPAGE 1/2"

Pour frein (avec centre renforcé)

RRNC27515H
150,00€



JEU DE 3 DISQUES

RRNC27515SET
99,00€



OUTIL DE DÉPOSE-REPOSE ROTULE AXIALE

Tête interchangeable : un seul outil couvre les rotules de diamètre 28 à 45 mm. Outil compact et autoserrant pour un démontage rapide et facile des rotules axiales sur les VL et VUL.

Permet d'intervenir sur les rotules de direction de différentes tailles grâce aux 3 cages interchangeables dotées d'un code couleur :

Rouge - Ø 28-34 mm. Couple max : 80 Nm

Bleu - Ø 34-39 mm. Couple max : 100 Nm

Vert - Ø 39-45 mm. Couple max : 150 Nm

732-DA2

219,00€



CLÉ À CHOCS 1/2" BRUSHLESS 18V

Puissante : 1000 Nm.

Brushless : Moteur sans charbon pour un meilleur rendement et une durée de vie accrue. Ne nécessite pas d'entretien.

Astucieux : éclairage optimal du poste de travail via une LED puissante.

Carré d'entraînement : 1/2" (12,7 mm).

Couple maxi : 1000 Nm.

Vitesse (tr/min) : 0 à 900 / 1200 / 1900.

Frappe (cps/min) : 1200 / 1600 / 2400.

Batterie : Lithium-ion 18V / 4Ah

Ampérage : 4 Ah.

Indicateur niveau batterie.

Idéale pour travailler sur les passages de roues, freins, rotules, triangles...

Corps et batteries résistants aux solvants et hydrocarbures dans l'atelier.

Les batteries sont compatibles avec le reste de la gamme.

IP54. Temps de charge : 1h30.



AVEC 2 BATTERIES ET CHARGEUR

RB210KZ2

439,00€



KIT EXTRACTION ÉCROUS ANTIVOL NOUVELLE GÉNÉRATION

- 4 guides de centrage internes en nylon
- 3 guides de centrage externes métalliques
- 1 guide de centrage métallique
- 2 forets spéciaux ultrarésistants
- 4 extracteurs
- 1 support d'extracteur à impact
- 1 outil d'enlèvement d'extracteur à impact.



RA9900

359,00€



CLÉ À ROCHET 1/4" OU 3/8" 34 Nm

Super mini,
Idéale pour les espaces réduits.



| RÉF. | | | | | | | PRIX |
|----------|------|-------|-----|-----|----|------|--------|
| | NM | L/MIN | RPM | CM | KG | | |
| 1013300A | 1/4" | 34 | 108 | 260 | 13 | 0,45 | 95,00€ |
| 1014300A | 3/8" | 34 | 108 | 260 | 13 | 0,45 | 95,00€ |

CLÉ À ROCHET 1/4" OU 3/8" 41 Nm

Mini, puissante et compacte.
Avec interrupteur haut / bas.



| RÉF. | | | | | | | PRIX |
|-------|------|-------|-----|-----|------|-----|---------|
| | NM | L/MIN | RPM | CM | KG | | |
| RC583 | 1/4" | 41 | 113 | 200 | 19,6 | 0,5 | 119,00€ |
| RC584 | 3/8" | 41 | 113 | 200 | 19,6 | 0,5 | 119,00€ |

CLÉ À ROCHET 1/2" 68 Nm

Couple limité pour serrage délicat.
Avec interrupteur haut / bas.



| RÉF. | | | | | | | PRIX |
|-------|------|-------|-----|-----|------|-----|---------|
| | NM | L/MIN | RPM | CM | KG | | |
| RC590 | 1/2" | 68 | 113 | 150 | 25,6 | 1,2 | 125,00€ |

CLÉ À ROCHET 1/2" 140 Nm



| RÉF. | | | | | | | PRIX |
|-------|------|-------|-----|-----|----|-----|---------|
| | NM | L/MIN | RPM | CM | KG | | |
| RC468 | 1/2" | 140 | 140 | 150 | 36 | 2,0 | 179,00€ |



CLÉS À ROCHET 1/2" OU 3/8" 122 Nm



| RÉF. | | | | | | | RIX |
|----------|------|-------|-----|-----|----|------|--------|
| | NM | L/MIN | RPM | CM | KG | | |
| 1014100A | 3/8" | 122 | 105 | 160 | 25 | 1,25 | 94,00€ |
| 1015100A | 1/2" | 122 | 105 | 160 | 25 | 1,25 | 94,00€ |

CLÉ À ROCHET 3/8" OU 1/2" 102 Nm

Usage intensif et industriel.



| RÉF. | | | | | | | RIX |
|----------|------|-------|-----|-----|----|------|---------|
| | NM | L/MIN | RPM | CM | KG | | |
| 1014400A | 3/8" | 102 | 140 | 400 | 28 | 1,28 | 189,00€ |
| 1015400A | 1/2" | 102 | 113 | 400 | 28 | 1,28 | 189,00€ |

COMPLET!

CLÉ À ROCHET 1/4" + 3/8" EN COFFRET RÉVERSIBLE

Contenu :

- X1 RC582 clé à cliquet pneumatique avec tête ouverte
- X1 Tête cliquet interchangeable 1/4" + 3/8"
- X1 Tête cliquet porte embout
- X1 Cliquet 1/4"
- X10 Douilles 1/4" 5-5-6-7-8-9-10-11-12-13-14 mm
- X1 Cardan 1/4"
- X1 Porte embout 1/4" avec blocage
- X1 Rallonge avec blocage 1/4"
- X1 Rallonge emmanchée 1/4"
- X1 Embout de vissage 1/4" 25 mm

| RÉF. | | | | | | | RIX |
|---------|------|-------|-----|-----|-----|--|---------|
| | NM | L/MIN | RPM | CM | KG | | |
| RC582BC | 15,5 | 41 | 113 | 850 | 0,5 | | 225,00€ |



CLÉ À ROCHET 1/4" - 3/8" RÉVERSIBLE

POLYVALENTE : Son carré d'entraînement 1/4" 3/8" apporte la solution à de nombreux problèmes de serrage sur les organes mécaniques difficiles d'accès.

PRATIQUE : Très facile à manipuler grâce à sa légèreté (500 g) et à sa compacité.

| RÉF. | | | | | | | RIX |
|-------|-------------|-------|-----|-----|----|-----|---------|
| | NM | L/MIN | RPM | CM | KG | | |
| RC582 | 1/4" - 3/8" | 41 | 113 | 850 | 40 | 0,5 | 174,00€ |



PREMIUM LINE

GARANTIE
2
ANS

PERCEUSE 10 mm

Corps en aluminium
Usage industriel et intensif



3 POSSIBILITÉS DE
CONNEXION D'AIR

| RÉF. | RPM | KW | KG | PRIX |
|---------|------|-----|-----|---------|
| RC2020A | 1600 | 0,2 | 0,6 | 229,00€ |



PERCEUSE 13 mm

Corps en aluminium avec poignée
Usage industriel et intensif

| RÉF. | RPM | KW | KG | PRIX |
|---------|-----|-----|-----|---------|
| RC2022A | 750 | 0,4 | 0,9 | 259,00€ |

PERCEUSE PISTOLET 6 mm

Mandrin à serrage rapide.



| RÉF. | RPM | KW | KG | PRIX |
|--------|-------|-----|-----|---------|
| RC203A | 2.900 | 0,6 | 0,6 | 139,00€ |

PERCEUSE D'ANGLE 6 mm

Mandrin à serrage rapide.



| RÉF. | RPM | KW | KG | PRIX |
|---------|-------|------|-----|---------|
| RC208RA | 1.400 | 0,50 | 0,9 | 154,00€ |

PERCEUSE DROITE 10 mm



| RÉF. | RPM | KW | KG | PRIX |
|--------|-------|------|-----|---------|
| RC217A | 4.500 | 0,50 | 0,9 | 139,00€ |

PERCEUSE PISTOLET 10 mm

Mandrin automatique sans clé, réversible



| RÉF. | RPM | KW | KG | PRIX |
|--------|-------|------|-----|---------|
| RC2110 | 2.000 | 0,37 | 1,0 | 109,00€ |

PERCEUSE PISTOLET AVEC POIGNÉE 13 mm



| RÉF. | RPM | KW | KG | PRIX |
|--------|-----|------|-----|---------|
| RC214A | 800 | 0,55 | 1,6 | 179,00€ |

PERCEUSE PISTOLET 13 mm



Mandrin automatique sans clé, réversible

| RÉF. | RPM | KW | KG | PRIX |
|--------|-----|------|-----|---------|
| RC2113 | 800 | 0,37 | 1,3 | 149,00€ |

COMPLÉT !

PERCEUSE 10 mm EN COFFRET

13 forets: 1.5, 2, 2.5, 3, 3.2, 3.5, 4, 4.5, 4.8, 5, 5.5, 6, 6.5 mm



| RÉF. | RPM | KW | KG | PRIX |
|----------|------|------|-----|---------|
| RC206ABC | 1800 | 0,50 | 1,4 | 149,00€ |

VISSEUSE PISTOLET 1700 RPM



| RÉF. | RPM | NM | KG | PRIX |
|--------|-------|-----|------|---------|
| RC3403 | 1.700 | 1-6 | 0,85 | 269,00€ |

VISSEUSE PISTOLET 1800 RPM

COUPLE RÉGLABLE DE L'EXTÉRIEUR



| RÉF. | RPM | NM | KG | PRIX |
|--------|-------|-----------|-----|---------|
| RC3418 | 1.800 | 2,2 - 5,6 | 1,1 | 139,00€ |

VISSEUSE DROITE 550 RPM

Couple réglable, pour usage industriel

PUSH TO START



| RÉF. | RPM | NM | CM | KG | PRIX |
|--------|-----|-----------|------|------|---------|
| RC3460 | 550 | 1,5 - 9,5 | 21,5 | 0,79 | 749,00€ |

COFFRET DE FORETS À METAUX

| RÉF. | DÉTAIL | FORET | TARAUD | PRIX |
|-------|------------------------------------|-------|--------|---------|
| 19700 | Boîte 19 forets 1 à 10 mm | HSS | - | 14,00€ |
| 19701 | Boîte 25 forets 1 à 13 mm | HSS | - | 28,00€ |
| 19703 | Coffret 7 forets et tarauds M3-M12 | HSS | ok | 129,00€ |



19700



19701



19703

NEW



BURINEUR HEXAGONAL

Inclus ressort RA8620

| RÉF. | BPM | MM | MM | KG | PRIX |
|---------|-------|----|----|-----|--------|
| RC275HR | 2.500 | 11 | 67 | 1,7 | 59,00€ |



BURINEUR HEXAGONAL

Inclus bague de retenue métallique RA293

| RÉF. | BPM | MM | MM | KG | PRIX |
|--------|-------|----|----|------|--------|
| RC293H | 3.200 | 11 | 66 | 2,56 | 96,00€ |

GARANTIE
2
ANS



BURINEURS EN COFFRET

RC275BCB: 5 burins pour tous vos travaux de bâtiment.
RC275HBCB: 5 burins + bague de retenue métallique.

| RÉF. | BPM | MM | MM | KG | PRIX |
|-----------|-------|------|----|------|---------|
| RC275BCB | 2.500 | 11,0 | 67 | 1,7 | 109,00€ |
| RC293HBCB | 3.200 | 11,0 | 66 | 2,56 | 139,00€ |

BURINEUR

Pour travail du métal - 5 burins inclus



| RÉF. | BPM | MM | MM | KG | PRIX |
|---------|-------|------|----|-----|--------|
| RC275BC | 2.500 | 11,0 | 67 | 1,7 | 95,00€ |

BURINEUR

Pour travail du métal - 5 burins inclus



| | | | | | |
|----------|-------|------|----|-----|---------|
| RC293HBC | 3.200 | 11,0 | 66 | 2,5 | 129,00€ |
|----------|-------|------|----|-----|---------|

BURINEUR

Pour travail du métal - 5 burins inclus



| | | | | | |
|---------|-------|------|----|-----|---------|
| RC296BC | 2.600 | 11,0 | 73 | 2,2 | 149,00€ |
|---------|-------|------|----|-----|---------|

BESTSELLERS

DÉROUILLEUR DROIT

19 aiguilles 3 mm



| RÉF. | BPM | CM | MM | KG | PRIX |
|--------|-------|-----|----|-----|---------|
| RC4117 | 3.700 | 375 | 33 | 2,7 | 215,00€ |

DÉROUILLEUR PISTOLET

19 aiguilles 3 mm



| RÉF. | BPM | CM | MM | KG | PRIX |
|--------|-------|-----|----|-----|---------|
| RC4115 | 3.000 | 290 | 11 | 2,6 | 229,00€ |



DÉROUILLEUR ULTRA COMPACT

Dérouilleur compact avec 13 aiguilles coniques d'un diamètre de 1.4 mm

Cela permet de nettoyer de manière optimale les petites surfaces. Cet outil peut être tenu comme un crayon, permettant un travail très précis.

3.000 coupes/min - 89 DBA
Course du piston 22mm - piston de 1,4mm
Pression de service : 6.3 max

| RÉF. | L/MIN | MM | M/S.2 | KG | PRIX | |
|--------|-------|----|-------|-----|------|---------|
| RC4113 | 1/4" | 48 | 235 | 6,9 | 0,48 | 179,00€ |

2 EN 1



AVEC RÉDUCTEUR INCORPORÉ

310 ML

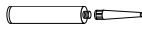

300/400 ML

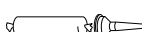

PISTOLET À EXTRUDER

CARTOUCHES OU SACHETS

| RÉF. | L/MIN | CM | KG | PRIX |
|--------|-------|----|-----|---------|
| RC119N | 200 | 55 | 1,4 | 199,00€ |



PISTOLET À EXTRUDER SACHETS

AVEC RÉDUCTEUR INCORPORÉ

300/400/600 ML

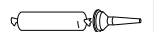

| RÉF. | L/MIN | CM | KG | PRIX |
|--------|-------|----|-----|---------|
| RC120N | 200 | 46 | 1,1 | 168,00€ |



PISTOLET À EXTRUDER

CARTOUCHES 310 ML

| RÉF. | L/MIN | CM | KG | PRIX |
|-------|-------|----|-----|--------|
| RC107 | 200 | 32 | 1,2 | 42,00€ |

310 ML



RIVETEUSE INTENSIVE D'INSERT EN COFFRET



| RÉF. | RPM | L/MIN | CM | KG | PRIX |
|------------|-----|-------|----|------|---------|
| 1086100ABC | 600 | 160 | 16 | 1,27 | 599,00€ |

MEULEUSE POUR AUTOCOLLANTS

Comprend disque en caoutchouc RA53336 pour autocollants



| RÉF. | RPM | L/MIN | CM | KG | PRIX |
|-------|-------|-------|----|-----|---------|
| RC533 | 4.000 | 350 | 20 | 1,0 | 125,00€ |

ÉQUILIBREURS

Capacité du câble de 1 à 5 kg



| RÉF. | KG | CABLE CM | PRIX |
|----------|---------|-------------|--------|
| RASB2000 | 1 - 2 | 160 | 35,00€ |
| RASB3000 | 1,5 - 3 | 160 | 42,00€ |
| RASB5000 | 3 - 5 | 160 | 62,00€ |

PISTOLET POUR TRAITEMENTS DE PROTECTION

Pour le traitement de toutes les surfaces de protection et revêtements. Capacité 1 litre.
Livré avec les sondes RA12901, RA12902 et RA12903.



| RÉF. | CM | KG | PRIX |
|-------|----|-----|---------|
| RC129 | 39 | 1,6 | 209,00€ |

PISTOLET À LIQUIDES

Capacité 1 litre



| RÉF. | CM | KG | PRIX |
|-------|----|------|--------|
| RC175 | 26 | 0,11 | 29,00€ |

PISTOLET PEINTURE HVLP

Pour peinture à base d'eau et traditionnelle.
Inclus buse 1,4 mm, option buse 1,3 + 1,7 + 2,0 - 2,5 mm.
Godet de 600 CC.



RC1200H
149,00€

PISTOLET DE GRAISSAGE

Capacité 0,4 litre,
avec alimentation continue.
Pour graisse en vrac et cartouche.



| RÉF. | CM | KG | PRIX |
|--------|------|-----|--------|
| RC1170 | 15,7 | 1,4 | 62,00€ |

COUTEAU PARE-BRISE LIVRÉ SANS LAME

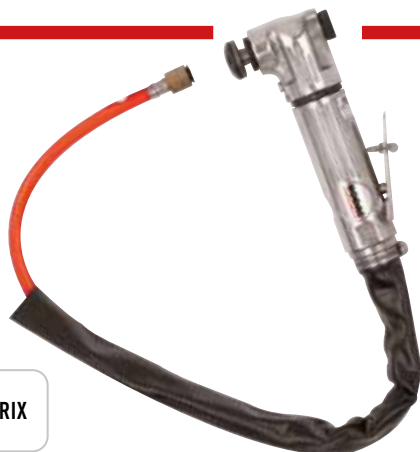

| RÉF. | CM | L/MIN | KG | PRIX |
|-------|----|-------|-----|---------|
| RC332 | 24 | 360 | 1,0 | 149,00€ |

VOIR NOTRE GRAND ASSORTIMENT
DE COUTEAUX SUR NOTRE WEBSHOP :
WWW.RODAC.COM



TABLE SUPPORT DE PARE-BRISE



| RÉF. | CM | CM | KG | PRIX |
|----------|----|----|-----|---------|
| RQ371080 | 40 | 80 | 9,3 | 134,00€ |

PROTECTION D'AILE



RAMG5050
45,00€

HOUSSE FRONTALE



RAMG5060
99,00€

HOUSSE DE PROTECTION POUR SIÈGE



RAMG5070
22,00€

NEW



RIVETEUSE EN COFFRET

Force de traction kg-mm : 8300
 Entrée d'air BSP : 1/4"
 Diamètre tuyau min mm : 8
 Pression de service max. psi : 6,3
 Capacité de son DBA : 76
 Vibration M/S.2 : 1,3
 Longueur : 230 mm. Largeur : 75 mm. Hauteur : 275 mm.

| RÉF. | KG-MM | KG | PRIX |
|---------|--------|-----|---------|
| RC191BC | 10.900 | 1,9 | 195,00€ |

RIVETEUSE 2,4 - 4,8 MM

Rivets 2,4 / 3,0-3,2 / 4,0 / 4,8

| RÉF. | KG-MM | KG | PRIX |
|-------|-------|-----|---------|
| RC191 | 8.300 | 1,9 | 158,00€ |



POINÇONNEUSE



| RÉF. | L/MIN | MM | CM | KG | PRIX |
|-------|-------|-------|----|-----|---------|
| RC236 | 113 | 1 - 5 | 25 | 1,2 | 109,00€ |

CRAYON GRAVEUR



| RÉF. | BPM | L/MIN | CM | KG | PRIX |
|-------|-----|-------|----|-----|---------|
| RC361 | 500 | 30 | 17 | 1,2 | 114,00€ |

CISAILLE



| RÉF. | L/MIN | MM | CM | KG | PRIX |
|-------|-------|-----|------|-----|---------|
| RC224 | 115 | 1,8 | 25,8 | 1,2 | 139,00€ |

GRIGNOTEUSE



| RÉF. | L/MIN | MM | CM | KG | PRIX |
|--------|-------|------|----|-----|---------|
| RC4005 | 220 | 1,25 | 18 | 0,9 | 119,00€ |

SCIE À TÔLE +5 LAMES 24 DENTS +5 LAMES 32 DENTS



| RÉF. | BPM | MM | L/MIN | KG | PRIX |
|----------|-------|-----|-------|-----|---------|
| RC312SET | 9.000 | 1,6 | 270 | 0,5 | 149,00€ |

TRONÇONNEUSE

Tête réglable à 3 positions. La machine peut tourner à droite et à gauche pour influencer la pluie d'étincelles.

Le moteur pneumatique de 0,8 CV fournit un couple plus élevé pour une plus grande capacité de coupe.

Capuchon de protection rotatif à 360° qui permet d'influencer la vitesse.

Conception à dégagement rapide simplifiant le réglage de la position de la tête flexible.



| RÉF. | | | | | PRIX | | |
|-------|-------|-----|--------|-------|------|-----|---------|
| | L/MIN | RPM | CM | M/S.2 | KG | | |
| RC274 | 1/4" | 200 | 16.000 | 245 | 4,9 | 1,3 | 159,00€ |

TRONÇONNEUSE POUR DISQUES Ø 75 MM

CHOIX ÉCONOMIQUE !



| RÉF. | | | | | PRIX |
|-------|--------|-----|-------|-----|--------|
| | RPM | KW | L/MIN | KG | |
| RC268 | 22.000 | 0,3 | 300 | 0,7 | 59,00€ |

TRONÇONNEUSE POUR DISQUES Ø 75 MM



| RÉF. | | | | | PRIX |
|-------|--------|------|-------|------|--------|
| | RPM | KW | L/MIN | KG | |
| RC269 | 22.000 | 0,37 | 350 | 0,82 | 95,00€ |

TRONÇONNEUSE POUR DISQUES Ø 125 MM



| RÉF. | | | | | PRIX |
|---------|--------|-----|-------|-----|---------|
| | RPM | KW | L/MIN | KG | |
| RC26125 | 12.000 | 0,8 | 280 | 1,7 | 265,00€ |

TRONÇONNEUSE POUR DISQUES Ø 75 MM

Rotation gauche / droite avec protection ajustable, consommation d'air réduite 115L/min. Gâchette inférieure pour + de confort.



| RÉF. | | | | | PRIX |
|-------|--------|------|-------|------|---------|
| | RPM | KW | L/MIN | KG | |
| RC267 | 18.000 | 0,34 | 115 | 0,97 | 119,00€ |

TRONÇONNEUSE POUR DISQUES Ø 50 MM

Adaptée pour la coupe et le broyage. Consommation d'air réduite: 113L/min. Faible niveau sonore: 83Db, MINI: 129mm.



| RÉF. | | | | | PRIX |
|-------|--------|------|-------|-----|---------|
| | RPM | KW | L/MIN | KG | |
| RC272 | 20.000 | 0,25 | 113 | 0,5 | 189,00€ |

BESTSELLERS

TRONÇONNEUSE LONGUE POUR DISQUES Ø 100 MM

Consommation d'air réduite - longueur 377 mm

Bouton de blocage d'arbre

Carter de protection ajustable (126° - 11 positions)

Convient pour les coupes profondes et les endroits difficilement accessibles



| RÉF. | | | | | PRIX |
|-------|--------|-----|-------|-----|---------|
| | RPM | KW | L/MIN | KG | |
| RC261 | 14.000 | 0,7 | 113 | 1,7 | 219,00€ |

MEULEUSE 6 MM



| RÉF. | RPM | KW | L/MIN | KG | PRIX |
|-------|-------|------|-------|-----|---------|
| RC535 | 4.500 | 0,35 | 230 | 0,8 | 109,00€ |

MEULEUSE 6 MM

Consommation d'air réduite : 113L/min.
Faible niveau sonore : 79dB(A)



| RÉF. | RPM | KW | L/MIN | KG | PRIX |
|-------|--------|------|-------|-----|---------|
| RC534 | 22.000 | 0,34 | 113 | 0,7 | 119,00€ |

MEULEUSE 6 MM COMPACTE

MINI : 172 mm !



| RÉF. | RPM | KW | L/MIN | KG | PRIX |
|-------|--------|------|-------|-----|--------|
| RC133 | 25.000 | 0,15 | 200 | 0,4 | 85,00€ |

MEULEUSE 6 MM, 45°



| RÉF. | RPM | KW | L/MIN | KG | PRIX |
|-------|--------|------|-------|-----|---------|
| RC138 | 22.000 | 0,15 | 200 | 0,6 | 115,00€ |

MEULEUSE 6 MM, 90°



| RÉF. | RPM | KW | L/MIN | KG | PRIX |
|-------|--------|------|-------|-----|--------|
| RC128 | 22.000 | 0,25 | 140 | 0,3 | 89,00€ |

MEULEUSE 6 MM, 90°



| RÉF. | RPM | KW | L/MIN | KG | PRIX |
|-------|--------|------|-------|-----|---------|
| RC139 | 22.000 | 0,15 | 200 | 0,6 | 125,00€ |

MEULEUSE 6 MM LONGUE



| RÉF. | RPM | KW | L/MIN | KG | PRIX |
|--------|--------|------|-------|-----|---------|
| RC530L | 22.000 | 0,37 | 200 | 0,6 | 115,00€ |

MEULEUSE 6 MM LONGUE



| RÉF. | RPM | KW | L/MIN | KG | PRIX |
|--------|--------|------|-------|-----|---------|
| RC133L | 25.000 | 0,15 | 200 | 0,9 | 119,00€ |

MEULEUSE 6 MM

ÉCONOMIQUE

DISPONIBLE EN COFFRET



Coffret comprenant:
La meuleuse RC530 et un jeu de 10 meules sur tige. Idéal pour tous vos travaux professionnels.



| RÉF. | RPM | KW | L/MIN | KG | PRIX |
|-------|--------|------|-------|-----|--------|
| RC530 | 22.000 | 0,37 | 200 | 0,5 | 63,00€ |

RC530BC

79,00€

MICRO MEULEUSE 6 MM

Vitesse de rotation réglable.
Fournie avec 10 pierres d'émoulage (3 mm).
Livrée en coffret.



| RÉF. | RPM | MM | L/MIN | KG | PRIX |
|---------|--------|------|-------|-----|---------|
| RC161BC | 20.000 | 0,37 | 113 | 0,7 | 109,00€ |

MEULEUSE AVEC BROSSES ET DISQUES EN COFFRET



| RÉF. | RPM | KG | PRIX |
|----------|-------|-----|---------|
| RC380BC2 | 3.500 | 4,2 | 449,00€ |

MEULEUSE VULCANISATEUR MÉTAL

Avec tuyau insonorisant.



| RÉF. | RPM | KW | L/MIN | KG | PRIX |
|-------|-------|------|-------|-----|---------|
| RC537 | 2.600 | 0,30 | 350 | 0,5 | 119,00€ |

MEULEUSE VULCANISATEUR



| RÉF. | RPM | KW | L/MIN | KG | PRIX |
|-------|-------|-----|-------|------|---------|
| RC536 | 2.500 | 0,3 | 350 | 1,18 | 169,00€ |

MEULEUSE POUR DISQUES Ø 115-125 MM, ECROU RAPIDE M14



| RÉF. | RPM | KW | L/MIN | KG | PRIX |
|--------|--------|------|-------|-----|---------|
| RC7720 | 10.000 | 0,51 | 500 | 1,8 | 275,00€ |

MEULEUSE M14 POUR DISQUES Ø 180 MM



| RÉF. | RPM | KW | L/MIN | KG | PRIX |
|--------|-------|------|-------|-----|---------|
| RC7725 | 7.000 | 0,85 | 800 | 3,5 | 327,00€ |

ACCESSOIRES : MEULES ET DISQUES



| RÉF. | DÉSIGNATION | Ø OUDIM(MM) | GRAIN | PRIX |
|-----------|--|-------------|-------|--------|
| 19608 | Disque à tronçonner | 125x1,6x22 | - | 3,50€ |
| 19604 | Support meule sur tige 6 mm vis frontale | 10 | - | 4,90€ |
| 12560-2 | Disque à lamelles | 125x22,23 | 60 | 4,00€ |
| 12580-2 | Disque à lamelles | 125x22,23 | 80 | 4,00€ |
| 125120-2 | Disque à lamelles | 125x22,23 | 120 | 4,00€ |
| RA1040SET | Jeu de 10 meules sur tige | - | - | 16,50€ |

PONCEUSE AVEC DISQUES 50 & 75 MM



| RÉF. | RPM | MM | L/MIN | KG | PRIX |
|-------|--------|-------|-------|-----|--------|
| RC163 | 15.000 | 50+75 | 190 | 0,8 | 95,00€ |

PONCEUSE ORBITALE AVEC DISQUES 50 & 75 MM

Avec plateau velcro



| RÉF. | RPM | MM | MM | L/MIN | KG | PRIX |
|-------|--------|-------|----|-------|-----|---------|
| RC169 | 15.000 | 50+75 | 4 | 190 | 0,8 | 125,00€ |

POLISSEUSE DISQUE 75 MM

Avec plateau velcro



| RÉF. | RPM | MM | L/MIN | KG | PRIX |
|-------|-------|----|-------|-----|---------|
| RC166 | 2.500 | 75 | 190 | 0,8 | 125,00€ |

PONCEUSES À BANDES 10 ET 20 MM

RC8430: livrée avec 2 bandes abrasives de 10 x 328 mm
RC8440A: livrée avec 2 bandes abrasives de 20 x 520 mm



| RÉF. | RPM | MM | L/MIN | KG | PRIX |
|---------|--------|--------|-------|-----|---------|
| RC8430 | 18.000 | 10x328 | 350 | 0,9 | 165,00€ |
| RC8440A | 18.000 | 20x520 | 350 | 0,9 | 269,00€ |

ACCESSOIRES POUR RC8430 ET RC8440A

| RÉF. | DÉSIGNATION | L MM | L MM | GRAIN | PRIX |
|--------------|----------------------------|------|------|-------|--------|
| RA8420120SET | Lot de 10 bandes abrasives | 20 | 520 | 120 | 22,00€ |
| RA8420080SET | Lot de 10 bandes abrasives | 20 | 520 | 80 | 22,00€ |
| RA8420060SET | Lot de 10 bandes abrasives | 20 | 520 | 60 | 22,00€ |
| RA8420040SET | Lot de 10 bandes abrasives | 20 | 520 | 40 | 22,00€ |

DISPONIBLES EN COFFRETS !

PONCEUSE AVEC DISQUES 50 & 75MM (EN COFFRET)

Comprend :
34 disques de ponçage 50mm
34 disques de ponçage 75mm

RC163BC
189,00€



PONCEUSE ORBITALE AVEC DISQUES 50 & 75MM (EN COFFRET)

Comprend :
15 disques de ponçage 50mm
15 disques de ponçage 75mm

RC169BC
139,00€



POLISSEUSE DISQUES 75 MM (EN COFFRET)

Comprend :
2 éponges et 1 toison de polissage 75mm

RC166BC
159,00€



PONCEUSE ORBITALE Ø 32 MM

Avec plateau velcro



| RÉF. | RPM | MM | L/MIN | KG | PRIX |
|--------|-------|----|-------|-----|---------|
| RC9330 | 7.500 | 32 | 113 | 0,6 | 159,00€ |

PONCEUSE POUR DISQUES FLEXIBLES



| RÉF. | RPM | MM | L/MIN | KG | PRIX |
|-------|--------|------------|-------|-----|--------|
| RC265 | 18.000 | 75/115/140 | 425 | 0,6 | 75,00€ |

ACCESSOIRES

| RÉF. | DÉSIGNATION | PRIX |
|--------|----------------|-------|
| RA8609 | Plateau 75mm | 5,50€ |
| RA8610 | Plateau 115mm | 7,90€ |
| RA8611 | Plateau 140 mm | 8,90€ |

PONCEUSES EXCENTRIQUES 150 MM

Sans huile, seulement 76 et 84 dB(A)
Avec aspiration.
Diamètre de mouvement excentrique pour les travaux de semi-finition et finition.

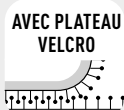

| RÉF. | RPM | MM | MM | L/MIN | KG | PRIX |
|----------|--------|-----|-----|-------|-----|---------|
| RC92461S | 12.000 | 150 | 5 | 57 | 0,7 | 219,00€ |
| RC92462S | 12.000 | 150 | 2,5 | 57 | 0,7 | 219,00€ |
| RC92463S | 12.000 | 150 | 10 | 57 | 0,7 | 259,00€ |

ACCESSOIRES

| RÉF. | DÉSIGNATION | Ø(MM) | TROUS | ACCROCHE | PRIX |
|-------------|------------------------|-------|-------|----------|--------|
| RAP2960061 | Plateaux | 150 | 6+1 | velcro | 29,00€ |
| RAP2960150S | Plateaux | 150 | 15 | velcro | 29,00€ |
| RA150070060 | Disque abrasif "green" | 150 | 15 | - | 45,00€ |

PONCEUSE EXCENTRIQUE 77 MM

Sans huile, seulement 76 dB(A)

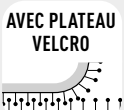

| RÉF. | RPM | MM | MM | L/MIN | KG | PRIX |
|----------|--------|----|-----|-------|-----|---------|
| RC92332S | 12.000 | 77 | 2,5 | 57 | 0,6 | 235,00€ |

ACCESSOIRES

| RÉF. | DÉSIGNATION | Ø(MM) | TROUS | ACCROCHE | PRIX |
|-------------|-------------|-------|-------|----------|--------|
| RAP2831301S | Plateaux | 77 | - | velcro | 17,00€ |

PONCEUSE EXCENTRIQUE 150 MM

Seulement 76 dB(A).
Avec aspiration et plateau velcro



| RÉF. | RPM | MM | MM | L/MIN | KG | PRIX |
|---------|--------|-----|----|-------|-----|---------|
| RC9461S | 12.000 | 150 | 5 | 57 | 0,7 | 198,00€ |

PONCEUSE EXCENTRIQUE 150 MM

Sans huile, seulement 76 dB(A).
Avec aspiration et plateau velcro.



| RÉF. | RPM | MM | MM | L/MIN | KG | PRIX |
|--------|-------|-----|----|-------|-----|---------|
| RC927V | 7.000 | 150 | 10 | 115 | 1,8 | 109,00€ |

PONCEUSE EXCENTRIQUE 150 MM

Seulement 76 dB(A).
Avec plateau velcro.



| RÉF. | RPM | MM | MM | L/MIN | KG | PRIX |
|---------|--------|-----|----|-------|-----|---------|
| RC9361S | 12.000 | 150 | 5 | 57 | 0,6 | 165,00€ |

PONCEUSE EXCENTRIQUE 77 MM

Avec plateau velcro.



| RÉF. | RPM | MM | MM | L/MIN | KG | PRIX |
|---------|--------|----|-----|-------|-----|---------|
| RC9332S | 12.000 | 77 | 2,5 | 57 | 0,6 | 235,00€ |

PONCEUSE LIME 70x400 MM



| RÉF. | RPM | MM | L/MIN | MM | KG | PRIX |
|--------|-------|--------|-------|----|----|---------|
| RC8950 | 3.000 | 70x400 | 230 | 26 | 3 | 159,00€ |

Retrouvez nous sur notre site web !

Sur rodac.com mais aussi sur sam.eu vous trouverez tous nos catalogues interactifs, les informations, fiches techniques et nos vidéos produits !



FAITES BRILLER VOS PHARES !

KIT DE RÉPARATION OPTIQUE DE PHARE

RC1669SET

479,00€



| Visuel | RÉF. | Désignation |
|--------|----------------------------------|--|
| | RC169 | Ponceuse orbitale |
| | RC166 | Polisseuse disque 75mm |
| | 1565-930 | Micro fibre Blue Magnet |
| | 1565-935 | Bidon vaporisateur nettoyant protecteur liquide |
| | 1565-931 STEP1 1565-932 STEP2 | Bidons liquide polissage plastique 250 ml |
| | 1346-930 | Sachet de 2 Interfaces mousse diamètre 75 mm |
| | 1346-931 | 50 disques abrasifs grain 500 diam 75 mm |
| | 1346-932 | 50 disques abrasifs grain 800 diam 75 mm |
| | 1346-933 | 6 disques abrasifs finition ICE mousse grain 1500 diam 75 mm |
| | 1346-934 | 6 disques abrasifs finition ICE mousse grain 3000 diam 75 mm |
| | 1346-935 | Rouleau 50 mètres ruban de masquage largeur 25 mm |
| | 1565-933 | Mousse de polissage blanche médium diamètre 75 mm |
| | 1565-934 | Mousse de polissage noire douce diamètre 75 mm |

1/ PONÇAGE

PONCER À SEC AVEC LES DISQUES P500



PONCEUSE ORBITALE RC169

2/ PONÇAGE

PONCER À SEC AVEC LES DISQUES P800



PONCEUSE ORBITALE RC169

3/ NETTOYAGE

PASSER LE CHIFFON MICROFIBRE BLUE MAGNET

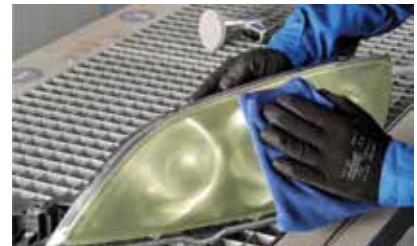

4/ PONÇAGE

PONCER À L'EAU AVEC LES DISQUES NORTON ICE® GR1500



PONCEUSE ORBITALE RC169

5/ PONÇAGE

PONCER À L'EAU AVEC LES DISQUES NORTON ICE® GR3000



PONCEUSE ORBITALE RC169

6/ NETTOYAGE

PASSER LE CHIFFON MICROFIBRE BLUE MAGNET



7/ LUSTRAGE

LUSTRER AVEC LE LIQUID ICE "STEP 1"



PONCEUSE ORBITALE RC166

8/ LUSTRAGE

LUSTRER AVEC LE LIQUID ICE "STEP 2"



PONCEUSE ORBITALE RC166

9/ NETTOYAGE

PASSER LE CHIFFON MICROFIBRE BLUE MAGNET



VÉRINS CARROSSIER HYDRAULIQUES 4 OU 10 TONNES

Pour débosser, écarter et serrer.

DANS UN COFFRET MÉTALLIQUE SOLIDE



4 TONNES
TL804N

219,00€

10 TONNES
TL810N

309,00€



POLISSEUSE Ø150 MM CONNECTION M14

Équipée d'une poignée anti-vibrations.

AVEC PLATEAU
VELCRO

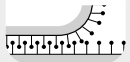

| RÉF. | RPM | MM | KW | L/MIN | KG | PRIX |
|--------|-------|-----|------|-------|----|---------|
| RC7242 | 2.500 | 150 | 0,55 | 170 | 2 | 239,00€ |

POMPE À PÉDALE OLÉOPNEUMATIQUE

Pompe hydraulique mono-étage avec piston et soupape de surpression (700 BAR).
Capacité d'huile 1,7L.
Raccordement pneumatique 1/4".
Raccordement huile 3/8" x 18 NPT
Dimensions 318x181x210mm. Poids 8,5 kg

RQAB71

549,00€



CRICS BOUTEILLES

Les crics sont peints de façon électrostatique afin d'éviter la corrosion.

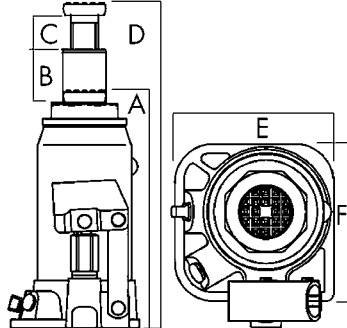

| RÉF. | T | A | B | C | D | E | F | KG | PRIX |
|--------|----|-----|-----|----|-----|-------|-----|----------|-------------------|
| TL102N | 2 | 168 | 108 | 48 | 316 | 94,5 | 78 | 2/2,21 | 24 ^{00€} |
| TL104N | 4 | 185 | 115 | 60 | 363 | 108,5 | 87 | 2,8/2,97 | 28 ^{00€} |
| TL106N | 6 | 207 | 125 | 70 | 402 | 117 | 97 | 3,7/3,92 | 33 ^{00€} |
| TL108N | 8 | 222 | 145 | 80 | 447 | 124 | 106 | 4,8/4,94 | 39 ^{00€} |
| TL112N | 12 | 230 | 150 | 80 | 460 | 134,5 | 114 | 6/6,18 | 45 ^{00€} |
| TL120N | 20 | 240 | 150 | 60 | 450 | 160 | 140 | 8,6/9 | 60 ^{00€} |

NEW

COUPELLE DE CRIC BI-MATIÈRE SPÉCIALE LEVAGE TESLA MODELES 3/Y/S/X

Cette coupelle est spécialement conçue pour le levage en toute sécurité des modèles Tesla 3/Y/S/X.

Elle possède des aimants pour aider à adhérer au cadre métallique lors de l'installation de la coupelle sur le point de levage de l'entretien de la batterie, sans risque d'endommager les parties métalliques.

Caractéristiques :

- Diamètre : 70mm
- Emmanchement : 25,4mm
- Hauteur d'emmanchement : 19mm
- Hauteur totale : 40mm
- Hauteur : 210mm
- Poids : 150g

CR-COUP-3

65,00€



CRIC ROULEUR ALU, 1,5 TONNES AVEC DOUBLE CYLINDRE

Hauteur Min : 90 mm.
Hauteur Max : 358 mm.
Poids : 14,3 kg.

TL8115

179,00€



CRIC ROULEUR ALU, 2,5 TONNES AVEC DOUBLE CYLINDRE

Hauteur Min : 100 mm.
Hauteur Max : 460 mm.
Poids : 26,4 kg.

TL8125

259,00€



CRIC ROULEUR 3 TONNES

Hauteur Min : 145 mm.
Hauteur Max : 500 mm.
Poids : 38 kg.

REQ3008

209,00€



PREMIUM
LINE

CRIC ROULEUR
2,5 TONNES

Hauteur Min : 75 mm.
Hauteur Max : 515 mm.
Poids : 33,8 kg.

REQ3025

225,00€

EXTRA PLAT !
HAUTEUR MIN 75MM



NEW

OUTIL DE COMPRESSION
DE JAMBE DE FORCE
POUR VÉRIN DE FOSSE

Outil servant à compresser les jambes de force à partir d'un vérin de fosse 30mm.

Caractéristiques :
Soutient la jambe de force sur le véhicule : 500Kg.
Mord de serrage en POM (polyoxyméthylène) protégeant l'amortisseur. Réglage en profondeur et en inclinaison.

HF-5-CC

375,00€



CHANDELLES 2 PIÈCES



CAPACITÉ 2 TONNES

Hauteur min. 278 mm
Hauteur max. 420 mm
Poids 5,1 kg

TLGSC62

39,00€

CAPACITÉ 6 TONNES

Hauteur min. 395 mm
Hauteur max. 605 mm
Poids 12,9 kg

TLGSC66

85,00€

CAPACITÉ 3 TONNES

Hauteur min. 288 mm
Hauteur max. 425 mm
Poids 6,4 kg

TLGSC63

49,00€

CAPACITÉ 10 TONNES

Hauteur min. 468 mm
Hauteur max. 718 mm
Poids 27,5 kg

TLGSC10

155,00€

CHANDELLE
2,5 TONNES

Hauteur min : 1259 mm
Hauteur max : 1950 mm
Poids : 17 kg

RCSHS2

239,00€



CHANDELLE
3 TONNES

Hauteur min : 535 mm
Hauteur max : 900 mm
Poids : 10 kg

RCMS3

169,00€



CHANDELLE
5 TONNES

Hauteur min : 720 mm
Hauteur max : 1085 mm
Poids : 10 kg

RCTH5

249,00€



VERIN DE FOSSE 500 KG

Hauteur min : 1140 mm
Hauteur max : 1945 mm
Poids : 27 kg

TL666

275,00€



CRICS ROULEURS DE 2T À 10T

Protection caoutchouc sur toutes les têtes de crics.
Limiteur hydraulique de course.
Roues polyamides sur les modèles inférieurs à 6T: protection des sols. Coupelles équipées de tampon en caoutchouc pour protéger la surface de contact. Manche ergonomique avec grips sur la poignée. Pédale d'approche rapide permet une mise en appui directe. Roue centrale supplémentaire pour faciliter les manoeuvres. Pédale de sécurité: autorise la redescende du cric à l'initiative de l'utilisateur. Soupape de sécurité anti-surcharge. Dispositif de sécurité en cas d'abaissements incontrôlés : dispositif «homme mort».



RQGCRB2 / RQGCRB3

RQGCR2HN

RQGC6N / RQGC10N

| RÉF. | Désignation | PRIX |
|----------|-----------------------------|-----------|
| RQGCRB2 | Cric rouleur 2T | 400,00€ |
| RQGCR2HN | Cric rouleur 2T profile bas | 499,00€ |
| RQGCRB3 | Cric rouleur 3T | 575,00€ |
| RQGC6N | Cric rouleur 6T | 890,00€ |
| RQGC10N | Cric rouleur 10T | 1.100,00€ |

PRESSES HYDRAULIQUES À COLONNES

Bâti mécano-soudé. Table de travail ajustable. Ensemble hydraulique monobloc. Pompe manuelle. Manomètre avec amortisseur. Livrées avec deux V de redressage et socle pour fixation au sol. Livrées sans accessoire. Certifiées CE bureau Véritas. Fonctionnent avec un réseau d'air. Approche rapide puis décollement en douceur. Treuil pour faciliter la manoeuvre.



RQPBR15

RQPPAR30 / RQPPAR30V

RQPPSR50

RQPPSP50

| RÉF. | Désignation | PRIX |
|-----------|---|-----------|
| RQPBR15 | Presse de bureau 15T pompe simple | 899,00€ |
| RQPPAR30 | Cylindre de presse de travail 30T | 1.400,00€ |
| RQPPAR30V | Cylindre de presse de travail pneumatique 30T | 1.700,00€ |
| RQPPSR50 | Presse de travail cylindre mobile cadre large 50T | 2.150,00€ |
| RQPPSP50 | Presse de travail gamme premium 50T | 3.390,00€ |

CHARIOT DE MANUTENTION 250 MM

Force max. 1380 kg, Poids 18 kg.
Hauteur min. 350 mm, hauteur max. 640 mm



TL30900
189,00€



LOT DE 2 : TL30900SET
359,00€

CHARIOT DE MANUTENTION 250 MM

Pour déplacer un véhicule sans effort.
Pour roues de 29" max. avec une largeur max. de 250mm
Poids 23,5 KG



FORCE MAX.
570 KG

RQWD200
235,00€

CHARIOT POUR DÉPLACEMENT CARROSSERIE

Largeur : 920 - 1.420 mm - Hauteur : 350 - 400 mm
Force max. 1200 kg



TL20900
315,00€

PACK LEVAGE : CRIC 3T + CHANDELLES 3T

Contient :

REQ3008 : Cric rouleur 3T
TLGSCG3 : Paire de chandelles 3T

Productivité : levage et blocage en 30 secondes

Sécurité : totalement sécurisé par valve et goupille de protection.

Confort : hyper compact et léger.

PACK-LEV1

249,00€



PACK LEVAGE : CRIC 3T + CHANDELLES 3T + VERIN 500 KG + GRUE 1T

Composé des références :

REQ3008 : Cric rouleur 3T
TLGSCG3 : paire de chandelles 3T
TL666 : verin de fosse 500 Kg
TL999 : grue mobile pliante 1T

PACK-LEV2

895,00€



GRUE D'ATELIER PLIABLE MAX. 1000 KG

Hauteur min. 25 mm
Hauteur max. 2080 mm
Poids : 80 kg

Conçues pour faciliter le levage et le déplacement des moteurs et autres transmissions. Egalement utiles dans le domaine industriel pour des travaux d'usinage, de reconstruction et d'entretien. Montée rapide du piston et descente précise commandée par l'utilisateur grâce à une poignée ergonomique. Principe homme mort : paralyse toute manoeuvre lorsque l'utilisateur perd le contrôle de l'opération.

Les grues sont équipées d'une soupape de sureté tarée à la force nominale de 50% au delà du poids préconisé.

Dispositif de réglage automatique de la vitesse de descente en fonction de la charge. Unité hydraulique pivotante jusqu'à 135° afin de permettre une meilleure position de l'utilisateur pour des opérations de montée et de descente.

Le bras extensible est équipé d'une poignée afin de faciliter son positionnement sur le bras élévateur. Dispose de 3 ou 4 encoches pour indiquer la force de levage sur chaque point. Roues en polyamide non oxydables et silencieuses. Permet le passage d'une palette type Euro.

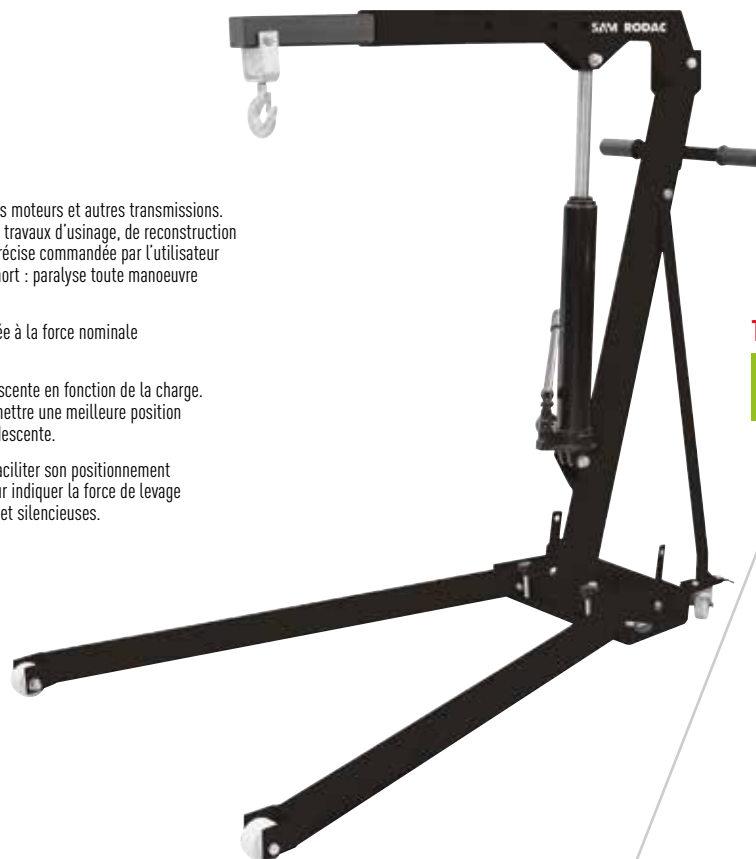

TL999

369,00€

BASIC LINE



ENROULEURS

Tuyau en PU
de 10 à 20 mètres
Pour l'air et l'eau

| RÉF. | MM | M | KG | PRIX |
|--------|-------|----|----|---------|
| RA8834 | 6x10 | 10 | 5 | 145,00€ |
| RA8830 | 8x12 | 15 | 5 | 159,00€ |
| RA8831 | 10x15 | 20 | 5 | 209,00€ |
| RA8833 | 13x18 | 12 | 5 | 205,00€ |

ENROULEUR

Tuyau en Polyurethane (PU) 8x12 mm de 30 mètres
sur plateau tournant. Fonctionne pour l'air et l'eau.

RA8665

159,00€

ENROULEURS ÉLECTRIQUES

15 mètres

1,5 mm² H05VV-F

RA8890

169,00€

HP - 2,5 mm² H07RN-F

RA8894

199,00€



ENROULEUR ÉLECTRIQUE

3x1,5 mm²
Vynil Breflex

25 MÈTRES

RA88250

139,00€



TUYAUX À SPIRALE FLEXIBLE

Tuyau en Polyurethane (PU) 8x12 de 7,5 mètres - RA8633.

Tuyau en Polyurethane (PU) 8x12 de 12,5 mètres - RA8634.
Avec raccord 360°.

7,5 MÈTRES

RA8633

37,00€

12,5 MÈTRES

RA8634

45,00€





ENROULEURS 20 MÈTRES

Entrée d'air : 3/8"

ENROULEUR AIR / EAU À BASSE PRESSION

| RÉF. | ENTRÉE/ SORTIE BSPT | pression de travail BAR | température de travail CELCIUS | matière | capacité du tuyau I.D | M | PRIX |
|--------|---------------------------|-------------------------------|--------------------------------------|---------------------|-----------------------------|----|---------|
| RA8863 | 3/8" | 20 | -20°C-+60°C | Polymère hybride | 3/8" | 20 | 384,00€ |

ENROULEUR D'EAU / HUILE À MOYENNE PRESSION

| RÉF. | ENTRÉE/ SORTIE BSPT | pression de travail BAR | température de travail CELCIUS | matière | capacité du tuyau I.D | M | PRIX |
|--------|---------------------------|-------------------------------|--------------------------------------|---------|-----------------------------|----|---------|
| RA8865 | 3/8" | 180 | -40°C-+99°C | SAE R1 | 3/8" | 20 | 429,00€ |

ENROULEUR POUR GRAISSE ET HUILE (HYDRAULIQUE)

| RÉF. | ENTRÉE/ SORTIE BSPT | pression de travail BAR | température de travail CELCIUS | matière | capacité du tuyau I.D | M | PRIX |
|--------|---------------------------|-------------------------------|--------------------------------------|---------|-----------------------------|----|---------|
| RA8867 | 3/8" | 330 | -40°C-+99°C | SAE R2 | 3/8" | 20 | 449,00€ |

BAC À NETTOYAGE 220 V 75 LITRES

Permet le lavage rapide de petites pièces mécaniques. Le liquide de lavage est aspiré par le système électrique. Pinceau inclus

TL220N

219,00€



SUPPORT DE MONTAGE MOTEURS MAX. 450 KG

Dimensions : 933 x 780 x 898 mm
Hauteur de travail : 880 mm
Poids : 21 kg

TL2000

109,00€



ENROULEUR 15 MÈTRES

Tuyau en polymère hybride de 10 x15 mm de 15 mètres. L'enrouleur est équipé d'un tuyau en caoutchouc de haute qualité, qui peut être utilisé pour l'air et l'eau. Il est équipé d'un arrêt à bille avec dispositif de blocage, qui permet de tirer le tuyau à la longueur souhaitée, où le tuyau se bloque. Lors du rangement, le tuyau est enroulé de manière ordonnée au moyen d'un guide et cela évite d'endommager le tuyau, afin de garantir sa longévité.

RA8870

179,00€



HUILES

Viscosité 32, 1 litre

HUILE PNEUMATIQUE
pour une protection de vos précieux outils pneumatiques.

RA8658N
18,90€



HUILE HYDRAULIQUE ANTI-USURE

RA8659N
15,90€

SUPPORT MAGNÉTIQUE 1/2" CLÉ À CHOCS

Version avec 4 aimants pour plus de stabilité

RAMG8001
45,00€



MINI HUILEUR 1/4"

RA8640
13,90€



PLATEAUX MAGNÉTIQUES



150 x 30 MM
RAMG1000
13,90€



240 x 140 x 42 MM
RAMG2000
19,90€



360 x 160 x 42 MM
RAMG3000
29,00€

MIROIR TÉLÉSCOPIQUE

220 x 925 x 32 mm



RAMG6003
16,90€

AIMANTS TÉLÉSCOPIQUES

RAMG6001: 180x880x17 mm/max. 2,0 kg
RAMG6002: 180x760x19 mm/max. 4,3 kg



RAMG6001
16,90€

RAMG6002
16,90€

AIMANT

50 x 56 mm/ max. 2.0 kg

RAMG6090
9,90€



RACCORD TOURNANT 360°



1/2"

RA8640N12
50,00€

1/4"

RA8640N14
20,00€

3/8"

RA8640N38
22,00€

RÉGULATEUR D'AIR 1/4"



RA8625
14,90€

BLOC DE PURIFICATION

GAMME COMPLÈTE SÉPARÉE DISPONIBLE



| RÉF. | Désignation | Capacité | Entrée max | Sortie | Filtre | PRIX |
|--------------------|-------------|-------------|------------|----------|-----------|----------------|
| RASG1000-1 | Pour 1" | 8.000 l/min | 14 bar | 0-12 bar | 10 micron | 229,00€ |
| RASG1000-12 | Pour 1/2" | 5.000 l/min | 14 bar | 0-12 bar | 10 micron | 109,00€ |
| RASG1000-14 | Pour 3/8" | 5.000 l/min | 14 bar | 0-12 bar | 10 micron | 99,00€ |
| RASG1000-38 | Pour 1/4" | 1.800 l/min | 14 bar | 0-12 bar | 10 micron | 109,00€ |

SUPPORTS ALUMINIUM POUR TUYAU



186 x 57 x 75 MM
RQN9060
31,00€

248 x 79 x 96 MM
RQN9070
62,00€





- **TRÈS DURABLE** - Les restricteurs de courbure réduisent les plis et aident à prolonger la durée de vie du tuyau d'air.
- **LÉGER** - Le matériau en polyuréthane renforcé rend ce tuyau d'air durable et fiable, le tuyau est résistant à l'abrasion et également léger.
- **PRODUIT DE HAUTE QUALITÉ** - Avec un traitement de surface brillant.
- **ENROULAGE SANS EFFORT** - Le matériau du tuyau n'a pas de mémoire et peut donc être déroulé et enroulé sans effort.
- **RESPECTUEUX DE L'ENVIRONNEMENT** - Le matériau est écologique, non toxique et inodore.
- **APPLICATIONS** - Conçu pour les applications d'air comprimé.
- **PLAGE DE TEMPÉRATURE** - -40 ° C à 65 ° C / -40 ° F à 150 ° F.

TUYAUX D'AIR COMPRIMÉ

Tuyau d'air en polyuréthane (TPU) de 8x12 mm.
Entrée d'air : 1/4".
Pression de service max : 300 PSI

GARANTIE 2 ANS

15 MÈTRES

RR7020

38,00€



23 MÈTRES

RR7023

49,00€



30 MÈTRES

RR7030

56,00€



- **EXTRÊMEMENT FLEXIBLE** - flexibilité dans toutes les conditions météorologiques (-40 ° C à 80 ° C).
- **TRÈS DURABLE** - Testé minutieusement sur la rupture et le couplage du tuyau.
- **PARFAITEMENT ENROBÉ** - Enrobage du tuyau de haute qualité pour une protection maximale.

TUYAUX D'AIR COMPRIMÉ

Tuyau d'air comprimé en polymère hybride de 9,5x15 mm.
Entrée d'air : 3/8".
Pression de service max : 300 PSI.

GARANTIE 2 ANS

15 MÈTRES

RR7040

30,00€



23 MÈTRES

RR7043

40,00€



30 MÈTRES

RR7045

50,00€



NÉBULISATEUR 24 litres

395 x 330 x 790 mm.
Attention: il ne faut jamais utiliser
des liquides inflammables ou corrosifs.

RQN5010
265,00€

NÉBULISATEUR 50 litres

470 x 400 x 1030 mm.
Attention: il ne faut jamais utiliser des liquides
inflammables ou corrosifs.

RQN5025
350,00€

RÉCUPÉRATEUR 65 litres

Hauteur 1150-1730 mm.
Poids 27,5 KG.

RQN1053
319,00€

ASPIRATEUR - RÉCUPÉRATEUR 65 litres

Hauteur 1150-1730 mm.
Poids 27,5 KG.

RQN1063
489,00€



POMPE D'HUILE PNEUMATIQUE 24 litres

Hauteur 780 mm.
Longueur tuyau 1,56 mètres.

RQN8010
320,00€



ASPIRATEUR D'HUILE 24 litres

Poids 16 KG

RQN1021
545,00€



DISTRIBUTEUR MANUEL 16 litres

300 x 330 x 530 mm

POUR HUILE
RQN7620
149,00€

POUR GRAISSE
RQN7610
149,00€



BACS DE RÉCUPÉRATION D'HUILE

5 litres

Modèle en plastique
pour la collection d'huile
et d'anti-gel.

RQN8070
20,00€



8 litres

Modèle en plastique
pour la collection d'huile
et d'anti-gel.

RQN8080
28,00€



17 litres

Modèle en plastique
avec grille métallique.

RQN8060
36,00€



30 litres

Modèle en plastique
pour la collection d'huile
et d'anti-gel avec 4 roues.

RQN8090
89,00€



7,6 litres

Modèle en plastique
avec grille métallique.

RQN8050
27,00€



200 litres

Bac en plastique
1330 x 680 x 410 mm.

RQN7780
357,00€

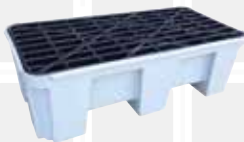

CYLINDRE ESSOREUR

Pour montage mural avec équerre, sauf bac.
430 x 400 x 140.
Poids 9 kg

RQN1000
219,00€



ADAPTATEUR UNIVERSEL AVEC 5 TAILLES DE CÔNES EN CAOUTCHOUC

5 cônes d'étanchéité interchangeables de diamètre 20 mm à diamètre 60 mm. Fonctionne avec un raccord de maître-cylindre à baïonnette ou fileté. Conception très compacte avec raccord rapide à 75. Ajustement en hauteur et en largeur pour une utilisation universelle.



3154-95
115,00€

PURGEUR DE FREINS PNEUMATIQUE

avec 5 adaptateurs, adaptateur universel RQNA4025N et 2 bidons. Pression max. 6 BAR. DOT3, DOT4, DOT5.1 capacité du réservoir 5 litres.

RQN4080
519,00€



PURGEUR DE FREIN ÉLECTRIQUE 10 LTR

Changement rapide du liquide de freinage. Facile d'utilisation, sans assistance. Conçu pour tous les systèmes ABS-EDS-ESP-SBC et les embrayages hydrauliques.

RQN4110
645,00€



KIT DE PURGE DE FREINS POUR MOTOS

Capacité 1 litre, Longueur tuyau 1 mètre.



RC014
56,00€

CONTRÔLEUR D'USURE DES PLAQUETTES DE FREIN

Outil astucieux qui permet de gagner du temps pour mesurer la garniture des plaquettes de frein du véhicule sans démonter la roue. S'applique aux plaquettes de frein internes et externes. Se place facilement à l'arrière de la plaque d'appui de la plaquette de frein et de mesurer la distance entre le dessous de la plaque d'appui et le disque de frein. Échelle calibrée pour une plaque d'appui normale de 6 mm d'épaisseur.

FD-J1
19,00€



BOUCHONS PURGEUR DE LIQUIDE DE FREIN TESLA MODELES 3/S/Y/T

Bouchons spécialement conçus pour la purge du liquide de frein sur les véhicules Tesla. Compatibles avec la plupart des purgeurs de freins ou des bouchons de maître ou des pompes à réservoir.

Le coffret comprend 2 bouchons : Adaptateur Tesla modèles 3 et Y, adaptateur Tesla modèles S et X. Les adaptateurs supportent une pression de travail élevée jusqu'à 30 psi - 2 bar.

3254-BT
86,00€



EVACUATEUR DE FLUIDES

Utilisable pour des liquides de transmission, de frein, de refroidissement, d'huile de moteur et de boîte de vitesse.



MANUEL
RC030
124,00€



PNEUMATIQUE
OU MANUEL
RC035
144,00€

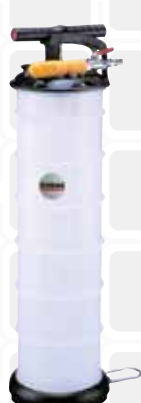

COFFRET DE 10 BOUCHONS DE RACCORDEMENT

Conçu pour une utilisation avec RQN4048, RQN4075, RQN4076, QN4010, RQN4020, y compris les adaptateurs européens, divers véhicules, Bmw, Audi, Nissan, Toyota, Mazda et Honda.

Ce nouveau kit contient les adaptateurs spécifiques par fabricant. Livré dans un coffret préformé, une seringue est livrée pour la vidange ou le remplissage.

RQNA4100
209,00€



VIDANGEUR DE CIRCUIT DE REFROIDISSEMENT

SÉCURISEZ VOS INTERVENTIONS & GAGNEZ EN EFFICACITÉ



3 BONNES RAISONS D'INVESTIR DANS CETTE MACHINE

1 GAIN DE PRODUCTIVITÉ :
5 OPÉRATIONS EN UNE SEULE MACHINE

2 PROTECTION DE L'ENVIRONNEMENT

3 COMPATIBLE SUR TOUS TYPES DE VÉHICULES MÊME HYBRIDE ET ÉLECTRIQUE



SÉCURITÉ :

Protection de l'opérateur : aucune émanation de glycol toxique pour l'homme. Aucun risque de brûlure.



CONFORT :

Transfert de fluide en quelques minutes : double cuve en fonctionnement entièrement pneumatique. Appareil totalement silencieux. Fonctionne sur tous les véhicules : dépression possible jusqu'à -0,9 bar. Idéal sur véhicule hybride.



ENVIRONNEMENT :

Protection des sols : aucune pollution possible des sols de l'atelier.



PRODUCTIVITÉ :

5 opérations en UNE seule machine : pas de cumul d'outils. Produit tout en un. Pas besoin d'ouvrir les Durits : raccordement par bouchons ou cône universel pour travailler sur l'ensemble du parc automobile.



AUTONOMIE :

Vidange en temps masqué. Appareil totalement autonome : un seul opérateur suffit.



INNOVATION :

Fonction «BOOST» : Accélération de la vidange grâce à la soufflette spéciale raccordable aux vis de purge.



PRÉVENTION DES TMS :

Amélioration de la posture de travail : pas besoin de travailler «dos cassé». Design et ergonomie étudiés contre les troubles musculo-squelettiques.



DURÉE DE VIE :

10 ans : Conception et fabrication française.



GAIN DE TEMPS :

Temps max. de purge 25 minutes.

MADE
IN FRANCE



XDC-50

2.549,00€

RÉFRACTOMÈTRE DIGITAL

Le réfractomètre numérique automobile est conçu pour mesurer avec précision la force du liquide de batterie, du liquide de lavage, de l'antigel et de l'AdBlue® en mesurant l'indice de réfraction de la lumière traversant le mélange et en l'affichant numériquement sur l'écran LCD TFT.

Il convient aux mélanges d'antigels synthétiques, y compris l'OAT (Organic Acid Technology) de longue durée, le G13 et la teneur en eau/urée de l'AdBlue®.



913-22C

390,00€

RÉGLOPHARE

Appareil conforme aux directives de réglementations pour l'exigence requise de réglage de phares y compris par le tuv allemand. mis en oeuvre pour le réglage de la luminosité.

Convient également pour les camions, adaptés pour toutes les sources lumineuses: HALOGÈNE, XÉNON, BI-XÉNON, LED et BI-LED

OPTIONS



RAILS LUMINEUX EN "V"
(le sol doit être parfaitement égalisé)

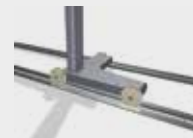

RAILS RENFORCÉS
ajustable pour avoir une parfaite planification de la zone de test



RQHLO6

1.650,00€

RÉGLOPHARE DOUBLE LASER + CAMÉRA

Convient pour vérifier et régler tout type de projecteur y compris les phares xénon, led ou matrix. Convient pour véhicules légers et utilitaires ainsi que les poids lourds.

Connexion aux ordinateurs PC via USB, Bluetooth et wifi. Connexion à n'importe quelle imprimante via USB, Bluetooth ou wifi. Visière d'alignement laser + peinteur laser central pour positionner facilement l'appareil à l'avant du véhicule. Mât rotatif permettant une rotation à 360° du corps du réglophare sur l'axe de la barre.

Système de réglage en hauteur avec système de verrouillage. Alimentation : batteries Li-Ion avec entrée pour chargeur de batterie externe 230 VAC. Utilisation confortable grâce au positionnement des roues. Base anti-basculement robuste. Livré avec manuels de montage, d'utilisation et d'étalonnage.

Caméra CMOS 1,3 mégapixels de haute qualité. Tout le logiciel est conçu pour être très simple d'utilisation (avec menus guidés). Résolution des mesures : 0,1%

RGLF-3

3.289,00€



CIVIÈRE SUR ROUE D'ATELIER

Dimensions 930 x 440 x 100 mm,
Capacité 90 kg.



TL3040
65,00€

CIVIÈRE SUR ROUE D'ATELIER

7 roues pivotantes et 1 coussin inclinable en 3 positions.
Dimensions 1.190 x 455 x 150 mm.
Capacité 90 kg.



TL3000N
98,00€

CHAISE DE MONTAGE

Hauteur min. 450 mm
Hauteur max. 560 mm
Selle Ø 360 mm
Capacité max. 115 kg
Zone de stockage magnétique pour vis, etc.



TL3050
129,00€

CHAISE DE MONTAGE

Hauteur min. 435 mm
Hauteur max. 555 mm
Selle Ø 380 mm
Capacité max. 90 kg



TL3010N
79,00€

CLAVETTES CAOUTCHOUC

Dimensions : 129 x 78 x 60 mm.
Poids 0,5 kg. 2 pièces.



TLGS100B
13,90€

RAMPES DE LEVAGE ACIER

Dimensions : 200 x 200 x 800 mm.
Capacité 2000 kg, 2 pièces.



TL80050N
75,00€

RAMPES DE LEVAGE EN PLASTIQUE

Dimensions 900 x 330 x 220 mm.
2 pièces, Poids par pièces 4 kg.
Capacité 2500 kg.

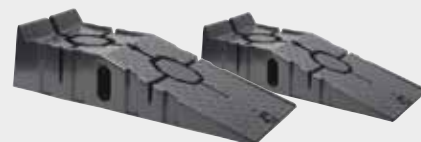

TL80051
88,00€

POUTRE SUPPORT-MOTEUR

Capacité max. 500 kg
Poids : 16 kg



TL22500A
158,00€

PALONNIER POUR MOTEUR

Capacité max. 500 kg



TL68010
45,00€

GONFLEUR ÉTALONNÉ COMPLET CONTENU 15 LITRES

Bar 0-8.
Poids 8,9 kg.

LA SOLUTION IDÉALE POUR STATIONS
DE CARBURANT ET GARAGES.
POMPE PNEUMATIQUE
ET RÉSERVOIR D'AIR.
L'EMBOUT DE REMPLISSAGE
REND CE GONFLEUR EXTRÊMEMENT
FLEXIBLE ET S'UTILISE PARTOUT !



OPTIONS :

RQNA2000
SYSTÈME DE
REPLISSAGE



RQNA2020
SUPPORT
MURAL



RQNA2030
SUPPORT
AU SOL



RQN2017

299,00€

GONFLEUR ÉTALONNÉ AVEC DOUBLE ÉCHELLE DE LECTURE

0-10 bar / 0-140 PSI



RC116D

39,00€

GONFLEUR ÉTALONNÉ & CALBRÉ

Longueur du tuyau
1 mètre - 0-10 bar.



RC1164

49,00€

GONFLEUR ÉTALONNÉ IDÉAL POUR TPMS - PRÉCIS 2 DÉCIMALES

0-10 bar
Choix entre BAR, PSI, KG ou KPA
Tuyau 1 mètre



RC1155

93,00€

PREMIUM LINE

GONFLEUR ÉTALONNÉ & CALBRÉ

Longueur du tuyau
1,5 mètre - 0,7-11 bar.



RC1100

119,00€

LE PARFAIT DUO DE NETTOYAGE

PISTOLET VENTURI MULTI-USAGES

Convient également
pour les surfaces humides.



RC109N

59,00€

+ PISTOLET DE NETTOYAGE PNEUMATIQUE

Le pistolet crée un tourbillon d'air constitué de produit de nettoyage sous forme de micro-gouttelettes et balaie tout sur son passage. Idéal pour le nettoyage de l'intérieur des véhicules, tableaux de bord, conduits d'aération, tours de sièges, vide-poches, levier de vitesse, réservoirs d'essence, plaques d'immatriculation, pédalier, sièges, moquettes et tapis. A utiliser avec des nettoyeurs classiques ou spécifiques tels que dégraissants ou anti-odeurs.

RC740

129,00€



GARANTIE
2
ANS

SOUFFLETTE COURTE LONGUE TIGE INCLUS

Aluminium
Longueur tige 160 mm.

RC113C

14,90€

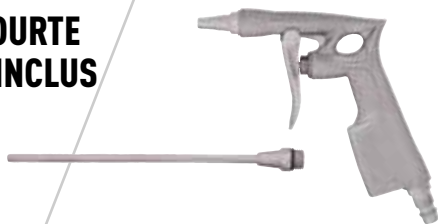

SOUFFLETTE EXTRA LONGUE

Longueur 1000 mm.

EXTRA LONGUE !

RC096

45,00€



SOUFFLETTE

Ergonomique de haute qualité.
Entrée d'air 1/4", usage industriel.

Corps en composite.
Poignée de débit d'air précise = Confort d'utilisation optimal.
Réduction à 90% du froid dans la poignée.
Tige inclinée à 30° pour plus de précision.

RC099

18,90€



SOUFFLETTE PL

Longueur de tuyau 4 mètres.
Idéale pour camions et poids-lourd.

RC123

42,00€



SOUFFLETTE

Équipée d'un embout en caoutchouc.
Disponible pour raccord EURO ou ORION.



RC006EU (EURO)

RC006OR (ORION)

9,90€

SOUFFLETTE LONGUE

Soufflette en aluminium.
Longueur 300 mm.

SOUFFLETTE COURTE

Soufflette en aluminium.
Longueur 130 mm.



RC113+114

21,00€



PISTOLET DE SABLAGE

Capacité 1 litre - Poids 1 kg
Contient : RC188N + 4 embouts
+ RA188 (700 gr abrasif de sablage)

RC188NSET

84,00€

SOUFFLETTE EN COFFRET

RODAC a rassemblé pour vous deux ensembles de soufflettes. Le RC057SET est un 7 en 1, dans une boîte de rangement astucieuse. Idéale pour les ateliers, les garages, les environnements industriels ou simplement à la maison. Peut être utilisée pour enlever la poussière ou la saleté et pour sécher les surfaces mouillées ou humides, par exemple dans les endroits difficiles d'accès dans les intérieurs de voitures, les compartiments moteurs, etc.

Un outil pratique et efficace pour alléger votre travail et créer un environnement de travail propre. Avec des attaches interchangeables réglables en 6 positions, ce qui vous permet également de souffler des zones difficiles à atteindre.

Entrée d'air, BSP 1/4"
Pression de service max. 15,4 BAR
Consommation d'air, 215 l/m

RC057SET

45,00€



AVEC 7 ACCESSOIRES !

1. Buse en acier de 6 mm, 320 mm.
2. Buse en plastique de 100 mm, idéale pour les surfaces miroirs et les voitures électriques, non conductrice.
3. Buse turbo, débit d'air multiplié par 3 pour un large éventail de nettoyage.
4. Embout de ventilateur de 42 mm (1-1/4"), idéal pour souffler la poussière et l'eau.
5. Buse de ventilation de sécurité à faible bruit, haut de gamme.
6. Embout en caoutchouc de 16 mm, pour les zones d'étanchéités (à fixer sur la buse en acier).
7. Embout à évent de sécurité, faible bruit, haut de gamme (se fixe à la buse en acier)

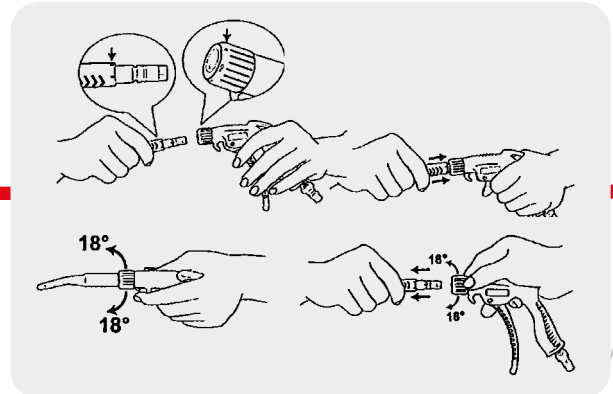

SOUFFLETTE

RODAC a rassemblé pour vous deux ensembles de soufflettes. Le RC055SET 5 en 1 dans un emballage blister pratique. Idéale pour les ateliers, les garages, les environnements industriels ou simplement à la maison. Peut être utilisée pour enlever la poussière ou la saleté et pour sécher les surfaces mouillées ou humides, par exemple dans les endroits difficiles d'accès dans les intérieurs de voitures, les compartiments moteurs, etc. Un outil pratique et efficace pour alléger votre travail et créer un environnement de travail propre. Avec des attaches interchangeables réglables en 6 positions, ce qui vous permet également de souffler des zones difficiles à atteindre.

Entrée d'air, BSP 1/4". Pression de service max. 15,4.
Consommation d'air, 215 l/m

RC055SET

35,00€

AVEC 5 ACCESSOIRES SOUS BLISTER



1. Buse en acier de 6 mm, longueur 100 mm.
2. Buse en acier de 6 mm, longueur 160 mm.
3. Buse en acier de 6 mm, longueur 320 mm.
4. Buse en plastique de 100 mm, idéale pour les surfaces miroirs et les voitures électriques, non conductrice.
5. Buse turbo, débit d'air multiplié par 3 pour un large éventail de nettoyage.

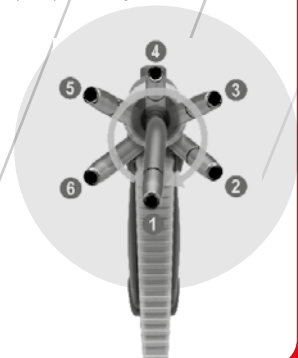

BALADEUSE RECHARGEABLE AVEC STATION DE CHARGE

- Très haute qualité
- Réglable.
- 100% imperméable sable et eau.
- Diffusion 120°
- Lampe Latérale 50-500 lumens.
- Lampe frontale 300 lumens.
- Crochet de suspension et aimant.



RALA999

88,00€

MINI LAMPE DE POCHE EXTENSIBLE ET MAGNETIQUE

- Aluminium.
- Tête magnétique force 800 gr.
- Batterie 1XAA non fournie.
- Imperméable.

RAMG77700

39,00€



MIROIR D'INSPECTION EXTENSIBLE AVEC LED

Dimension du miroir 50x80 mm.
2 piles cr1632 incluses, extensible de 89 cm avec 2 leds.

RAMG66600

19,00€

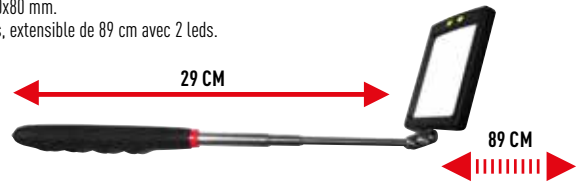

LAMPE D'INSPECTION RECHARGEABLE DOUBLE FONCTION

Matériel: support aluminium, Rechargeable 230V, Autonomie de 1h30 à 5h, Lampe sur support orientable, Diffusion 120°, lumière naturelle, Type Li-ion 3,7 V 2600 mAh, Temps de charge: 4 heures.

LAMPE D'INSPECTION + SUPPORT EXTENSIBLE POUR CAPOT MOTEUR ET AUTRES...



RALA133

134,00€



LAMPE EXTENSIBLE POUR CAPOT ET SIGNALISATION

- Matériel: ABS.
- 40 SMD-leds.
- 2 allumages : fort et faible.
- Rechargeable 12v et 230v.
- Autonomie 1h30-4h.
- Fonction flash clignotant.
- 1400 lumens.

RALA135

124,00€



BALADEUSE À LEDS RECHARGEABLE À INTENSITÉ VARIABLE

- 12 LEDS 0-400 Lumens,
- 1 LED 70 Lumen,
- Crochet aimanté à l'arrière

400 LUMENS
INTENSITÉ
VARIABLE

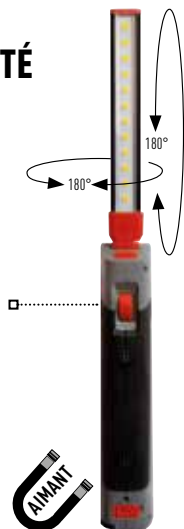

RALA850

59,00€



LAMPE À LED RECHARGEABLE AVEC 15 LEDS

2 intensités d'éclairage : 100% et 50%
Idéale pour les espaces confinés.
Crochet intégré sur le sommet de la baladeuse.
Base magnétique. 230V par USB.
Batterie Li-ion
Leds Indicateurs de charge.
Dimensions : 22 x 25 x 340 mm

RALA750

64,00€





KIT DE LAMPE RECHARGEABLE 3 EN 1

- 3 Fixations de lampe interchangeables.
- Crochet de suspension et aimant en bas.
- Rotation 360° + 90°.
- Batterie IP44: 18650 type Li-ion 3,7 V 2600 mAh
- Temps de charge: 4 heures.

RALABOX

66,00€

MONTEZ L'ACCESSOIRE SOUHAITÉ !

- **DESIGN MINCE** : la lumière a trois modes d'allumage. Appuyez une fois sur l'interrupteur marche/arrêt pour changer de mode. Les réglages suivants sont possibles: 100%, économie d'énergie, arrêt.
- **LAMPE DE POCHE** : la lumière a trois modes d'allumage. Appuyez une fois sur l'interrupteur marche/arrêt pour changer de mode. Les modes suivants sont possibles: 100%, économie d'énergie, arrêt.
- **LAMPE D'INSPECTION** : la lampe a deux modes d'allumage. Appuyez une fois sur l'interrupteur marche/arrêt pour passer au mode suivant.

LAMPE DE POCHE



DESIGN MINCE



LAMPE D'INSPECTION



BALADEUSE + LAMPE FRONTALE RECHARGEABLE

- Matière : Polycarbonate buis.
- 400 lumens.
- ABS et caoutchouc résistant.
- 12 SMD-leds.
- Rechargeable usb 12-24v et 230v.
- 360° crochet.
- Imperméable.
- Résistante aux chocs.

RALA103

42,00€



INCLUS :

LAMPE FRONTALE
80 LUMENSSUPPORT
MAGNÉTIQUE

LAMPE FRONTALE À LEDS AVEC CAPTEUR DE MOUVEMENT

FRONT-7

92,00€



- 165 Lumens : 4H15 d'autonomie
- 75 Lumens : 8H30 d'autonomie
- 35 Lumens : 18H00 d'autonomie
- Technologie capteur de mouvements permettant d'allumer et d'éteindre la lampe en passant la main devant la lampe.
- Batterie : lithium-ion : Rechargeable sur secteur et USB



BALADEUSE PLIABLE

- Rotatif à 180° - Design ultra fin.
- Crochet de suspension et aimant sur la base
- LED: 3W COB.
- Rendement lumineux: 300/100 lumens.
- Batterie: Li-ion de type 18650, 3,7 V, 2200 mAh.
- Heures de combustion: 3 heures pour 300 lumens, 6 heures pour 100 lumens.
- Temps de charge: 4 heures.
- IP20.

3 POSITIONS
POSSIBLES!
50%, 100%, OFF.

RALA860

35,00€



BOOSTER LITHIUM MULTIFONCTIONS 1200A -12V-24V

• Lithium-Ion (LFP) • Démarreur de secours pour véhicules 12 V et 24 V • Permet de faire fonctionner ou recharger des appareils compatibles USB • Pour alimenter des produits 12 V automobiles ou 12 V électroniques tels que des gonfleurs, des glacières électriques, des dispositifs de sauvegarde de mémoire OBD II, etc. • Le kit comprend un câble USB à plusieurs broches et un chargeur secteur.
• Lumière clignotante LED.

CARACTÉRISTIQUES TECHNIQUES:

- Dimensions : 292 x 233 x 79 mm / Poids : 2 680 g.
- Courant de démarrage : 12 V, 600 A ; 24 V, 300 A.
- Courant de crête : 12 V, 1200 A; 24 V, 600 A.
- Batterie au phosphate de fer lithié : 35 000 mAh.
- Puissance en sortie 12 VCC: 10 A.
- Sortie USB : 5 VCC, 1 x 2 A et 1 x 1 A.
- Lumière clignotante LED : 3 W/ 250 lumens.
- Durée de charge complète de la batterie: Environ 7 heures.
- Durée de vie > 2 000 cycles.

FOURNI AVEC ADAPTEUR DE CHARGE POUR TABLETTE, TÉLÉPHONE...

ADAPTÉ À TOUS TYPES DE TRANSPORT !



VMDS122401

389,00€



5 BONNES RAISONS

DE CHOISIR ce booster

- 1 POIDS : 3 FOIS PLUS LÉGER QU'UN BOOSTER AU PLOMB
- 2 PLUS ÉNERGIQUE AU DÉMARRAGE
- 3 PLUS DE CYCLES DE CHARGE / DÉCHARGE
- 4 DÉCHARGE JUSQU'À 5V ET REPRISE À 100%
- 5 DURÉE DE STOCKAGE : 120 JOURS SANS ENTRETIEN

BOOSTER DE DÉMARRAGE 12V

Voltage 12V, 1150 A - 3500 A (démarrage-pointe).
Pince : 25mm²-cuivre.
Poids : 11,5 kg.

RABST12A

489,00€



BOOSTER DE DÉMARRAGE 12/24V

1150/2300 A-3500/7000 A (démarrage-pointe).
Pince 50mm² - cuivre.
Poids 21 kg.

RABST1224A

1.099,00€



MINI BOOSTER 12V MULTI-FONCTIONS

- Voiture 12V essence - sortie : 5V/1A / téléphone mobile et 12V 7,5 litre diesel. 5V/2a tablette ou appareil digital.
- 18000 mah accu 12V 10a appareil électrique.
- Lampe led avec fonction sos 19v/3,5a laptop 12v booster.
- Entrée: 12v 10a appareil électrique.
- Poids 610 grammes - L x b x h : 224x87x29 mm.

RABST12700

175,00€



MINI BOOSTER 12V ULTRA COMPACT

Le mini booster 12V ultra compact destiné à une utilisation en garage, pour démarrer des véhicules. Il est doté de pinces de batteries intégrées. Sa lampe LED intégrée permet à la fois d'être servie comme lampe de travail en mode blanc ou alors comme lampe d'intervention routière pour être visible, en mode rouge. Enfin, un aimant positionné à sa base permet de le fixer solidement n'importe où.

CARACTÉRISTIQUES :

- Courant max en pic : 2000A
- Courant de démarrage : 1000A
- Câbles et pinces : Câbles longs et épais avec pinces de batterie en métal gainé de nylon pour véhiculer le courant puissant du booster en toute sécurité.
- Longueur : 133 mm
- Largeur : 120 mm
- Hauteur : 260 mm
- Poids : 1,416 kg

BST-M1210

329,00€

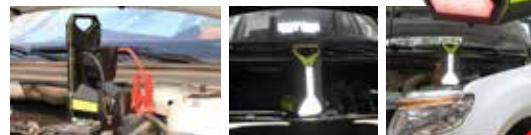

NEW

BOOSTER INTELLIGENT

LE MUST POUR LE DÉPANNAGE DE VOS VÉHICULES



3 BONNES RAISONS DE COMMANDER CE KAP'SAM®

1 DÉMARRE TOUS TYPES DE VÉHICULES

2 AUTONOME : S'AUTOCHARGE INDÉFINIMENT

3 GESTION ÉLECTRONIQUE SÉCURISÉE



DÉMARRE TOUS LES VÉHICULES MUNIS D'UNE BATTERIE 12V



DÉMARRE UN NOMBRE INFINI DE VÉHICULES :
1 000 000 cycles.



AUTONOMIE :
Pas de branchement sur secteur / Recharge automatique en 30 secondes.



MANIABILITÉ ET ACCESSIBILITÉ :
Câbles tout cuivre de 35 mm² sur 140 cm. Pincés becs courbés entièrement isolés.



AGRÈMENTS TECHNIQUES
STELLANTIS | RENAULT



CONFORT :
Facilement transportable.
Poids plume : 8,5 kg.



INSENSIBLE AUX FORTES TEMPÉRATURES
-20°C À +40°C



GAIN DE TEMPS SUR LA RECHARGE :
6H.



- > 2000 ampères en démarrage 9000 ampères en « Peak ».
- > Gestion électronique sécurisée : anti-inversion de polarité, anti-peak, fonction forçage.

- > Insensible aux fortes températures.
- > Maniabilité et accessibilité avec câbles tout cuivre de 35 mm² sur 140 cm. Pincés à becs courbés entièrement isolés.

- > Poids plume : 8,5 kg, 50 % plus léger qu'un booster traditionnel.
- > Dimensions : Longueur 41 cm / Largeur 23 cm / Profondeur 20 cm.

MADE
IN FRANCE

XCAP-500

769,00€

TESTEUR UNIVERSEL DE PRESSION DIGITAL

Le diagnostic automobile demande des mesures de plus en plus précises, des prises de connections parfaites et très souvent la possibilité de sauvegarder les données ou de les imprimer.

Les mesures de pressions se faisaient auparavant à l'aide de différents manomètres analogiques destinés à chaque application différente. Les plus connus étant les compressiomètres essence et Diesel, le testeur de pression d'huile, de pression d'essence et testeur de dépression.

Aujourd'hui, d'autres pressions deviennent importantes à mesurer également telles que les hautes pressions d'injection essence et diesel, les pressions de circuits de refroidissement ou encore les pression d'AD blue.

Ce testeur universel permet de remplacer tous les anciens testeurs analogiques par un seul testeur digital en garantissant une très grande précision de mesure et des adaptateurs identiques à ceux montés en origine par le biais d'une tablette.

CONVIENT POUR :

- Prise de compressions essence et diesel
- Pression d'huile
- Pression turbo
- Pression de climatisation
- Pression d'AD Blue
- Pression du common rail
- Basse pression du carburant

- Tablette tactile résistante 7" Couleur TFT
- Batterie : LiPo 3,7V / 2000mA
- Port USB pour la recharge de la tablette avec indicateur led de charge
- Connexion du PC par port USB
- Bumper de protection
- Insert laiton avec filetage 1/4" à l'arrière pour fixer des ventouses..
- Toutes les vis sont montées sur un insert en laiton

ACCESSOIRES :

- Capteur 300Bars
- Capteur -1 > 3Bars
- Adaptateur universel pour la prise de compression diesel
- Adaptateur universel pour la prise de compression essence
- Autres adaptateurs pour les diverses fonction

C-375-DC

1.459,00€



NEW

MACHINE À DÉTECTION DE FUITES DE CIRCUITS PAR FUMÉE

Le détecteur de fuites par fumée ultra compact et léger est facile à transporter pour intervenir dans tout l'atelier. L'appareil diffuse de la fumée épaisse et opaque hautement visible à l'aide d'une seule source d'alimentation par batterie 12V.

Idéal pour détecter les fuites et les micro-fuites des circuits fermés du véhicule. Il s'adapte à tous les diamètres des tuyaux grâce aux nombreux adaptateurs fournis dans le kit.

COMPREND :

- Détecteur de fuites de fumée
- Noyau de la valve
- Tuyau de fumée
- Cordon d'alimentation
- Adaptateur gonflable universel
- Un joint conique grand, moyen et petit
- Un bouchon d'huile
- Une bouteille de 250ML de fluide pour contrôle de fuites
- Crochet

CARACTÉRISTIQUES :

- Tension nominale : DC12V
- Puissance nominale : 100W
- Rendement de la fumée : 20-30L/MIN
- Poids : 3,7 kg
- Dimensions : 280x220x185 mm
- Pression de travail : 1,3 Bar de livraison (0-18PSI)

99-TT

369,00€



LIQUIDE POUR MACHINE À DÉTECTION DE FUITES PAR FUMÉE

Fluide pour alimenter la machine à détection de fuites par fumée.

CARACTÉRISTIQUES :

- Contenance : 236 ml
- Dimensions : 210x100x50mm
- Poids : 0,250 kg

99-TT-VPF

89,00€





SOLIDITÉ : Tous les outils qui le nécessitent ont un revêtement multicouche. Coque blanche : isolante, incassable et inamovible, elle assure l'isolation totale et définitive de l'outil. Coque orange : inamovible et ininflammable elle procure un confort et une sûreté de prise en main.



PRISE EN MAIN : Butée d'arrêt surdimensionnée pour éviter tout risque de glissement.



SÉCURITÉ ET PRÉCISION : Les pinces SAM répondent très largement aux exigences des normes de fabrication. C'est la garantie d'un produit de haute qualité.

ROBUSTESSE : Grâce au procédé de cémentation de la denture les pinces SAM ont une très grande résistance à l'usure et une durée de vie accrue.



COFFRET DE 12 DOUILLES ET ACCESSOIRES 1/2" ISOLÉS 1000 V

ZS-J12PCE
355,00€



Composition :

- X9 douilles isolées 1000V 8 - 9 - 10 - 11 - 12 - 13 - 14 - 17 - 19 mm
- X1 cliquet 1/2"
- X2 rallonges 125mm et 250mm

COFFRET DE 17 DOUILLES ET ACCESSOIRES 3/8" ISOLÉS 1000 V

ZJH-J17PCE
429,00€



Composition:

- X9 douilles 3/8" isolées 1000V 6 pans : 8 - 10 - 11 - 12 - 13 - 14 - 16 - 17 - 19 mm
- X1 cliquet 3/8" isolé 1000V
- X2 rallonges isolées 1000V 125mm et 250mm
- X5 douilles tournevis 6 pans 3/8" isolées 1000V

CLÉ DYNAMOMÉTRIQUE 3/8" ISOLÉE 1000 V

Z-854-J
495,00€



Clé dynamométrique isolée 1000V avec cliquet fixe. Utilisée pour les opérations de serrages contrôlés en zone sous tension, armoires électriques ou machines en fonctionnement. Réglage rapide du couple de serrage par la molette en bout de clé. La clé est livrée en coffret avec son certificat de conformité. Précision : +/- 4%. Capacité : 8 - 50 Nm.

TOURNEVIS DYNAMOMÉTRIQUE LIMITEUR DE COUPLE 4.5 Nm ISOLÉ 1000V

Z-T45
99,00€

Tournevis polyvalent et précis avec ces 3 embouts isolés : lame courte 6 pans pour vis BTR 6 pans creux 4 mm. Lame longue 6 pans pour vis BTR 6 pans creux 4 mm. Lame longue pour vis à tête fendue de 6,5 mm. Tournevis isolé avec ses embouts pour toute intervention sur compteur électrique ou disjoncteur. Couple de serrage 4.5 Nm +/- 6%. Manche épais pour une prise en main optimale. Bras de levier articulé à rappel automatique pour que l'opérateur puisse développer un couple de serrage plus important. Deux position de serrage : bras de levier en position droite pour un serrage rapide et bras de levier en position coudée pour un serrage de force.



FER À SOUDER LITHIUM RECHARGEABLE + ACCESSOIRES

- 3 pannes 1/4 de tour : Panne universelle, panne à pointe fine et panne pour gaine thermo rétractable.
- Câble chargement micro-USB.
- Repose-fer.
- Fil Ø 1,0 mm.
- Eponge de nettoyage.
- Capuchon protecteur thermique et coupe-contact.



R-SOL030
135,00€



PANNEAU MURAL POUR INTERVENTION SUR VÉHICULE HYBRIDE ET ÉLECTRIQUE

PAN-HYB

1.469,00€

Dimension du panneau : 100 x 60 cm.
Perforation ronde.
Utilisation avec crochets 920C1 à 920C9.
Lot de crochets inclus avec la composition
d'outils. Rail de fixation mural fourni
avec le panneau.

3 BONNES RAISONS DE COMMANDER CE PANNEAU

**1 VISIBILITÉ ET ACCESSIBILITÉ
DES OUTILS**

**2 OUTILS ISOLÉS 1000V
CONFORMES À LA NORME
CEI 60900**





**3 UNIVERSEL : CONVIENT POUR TOUT
TYPE DE VÉHICULE HYBRIDE
OU ÉLECTRIQUE**







KIT OUTILLAGE 1000 VOLTS

| | | |
|---|-----------------|--------------------------------------|
|  | ZJH-10 | Douille courte 3/8" 6 pans 10 mm |
| | ZJH-11 | Douille courte 3/8" 6 pans 11 mm |
| | ZJH-12 | Douille courte 3/8" 6 pans 12 mm |
| | ZJH-13 | Douille courte 3/8" 6 pans 13 mm |
|  | ZJ-159 | Cliquet 3/8" 1000 volts multicouches |
|  | ZJ-210 | Rallonge 3/8" 130 mm multicouches |
|  | Z-10-10 | Clé à fourche 1 tête 10 mm |
|  | Z-239-20 | Pince à bec demi-rond coudé |



KIT DE CONSIGNATION

| | | |
|---|-----------------|--|
|  | CAD-60 | Cadenas de condamnation "rouge" coque avec deux adhésifs anse diam: 5 mm H. : 43 mm |
|  | CAD-60C | Macaron plastique diam. 80 mm "appareil condamné défense de manœuvrer" |
|  | Z-427 | Sac isolant pour connecteur |
|  | 913-VAT1 | Vérificateur testeur d'absence de tension. Test de continuité visuel et sonore. Indicateur de rotation de phase et test unipolaire de détection de phase. Livré avec pointes de touches protégées. Normes: IEC-1010 (+ IEC-6010-1, IEC61243-3, EC610110-031, IEC60529 (IP64) + CAT III 600 V |

KIT ÉQUIPEMENT DE PROTECTION INDIVIDUELLE

| | | |
|---|-----------------|--|
|  | Z-421-A9 | Sur-gants T9 Norme EN 388 / EN 420 CE 2111 |
|  | Z-421-A3 | Gants protection isolés T9 Norme EN60903-2003 / CEI 60903-2002 |
|  | 2856 | Masque protection faciale Norme EN 166-1B N° Echelon : 2-1,2 (EN 170) |
|  | Z-420 | Tapis isolant. Tension maximale d'utilisation 26500V AC. CEI 61111: 2009. Norme CEI 31111 (class 3 caoutchouc moulé 0,5x1 m épaisseur 3 mm). |
|  | Z-428 | Perche de sauvetage ou à corps Norme CEI 61230 |

KIT BALISAGE DE LA ZONE DE TRAVAIL

| | | |
|---|-------------|--|
|  | 2861 | Chaîne 25 mètres |
|  | 2860 | Poteau de délimitation pour zone électrique Livré avec 6 poteaux |
|  | 2364 | Pancarte sécurité type C1 Livrée avec 4 pancartes |

COMPOSEZ VOTRE PACK !

UNE SERVANTE VIDE (+) DES MODULES AU CHOIX

SERVANTE SEULE

DÉCOUVREZ LA SERVANTE

Servante vide série 41

SERVI-HYB

799,00€

PLATEAU INOX □
Haute résistance

5 TIROIRS :
3 modules par tiroir.

Dimensions des tiroirs :
435 x 510 mm.



BAC-HYB

69,00€ □

Support pour poteaux de signalisation pour servante 41. 6 emplacements possibles.

DIMENSIONS:

Hauteur : 1000 mm.
Largeur : 834 mm.
Profondeur : 510 mm.

LES +



SÛRE

Bumpers de protection pour absorber les chocs. Verrouillage centralisé par clé.



CONFORTABLE

Poignée non débordante.



MANIABLE

2 roues fixes, 2 roues pivotantes dont 1 roue freinée. Roues de Ø 125 mm pour faciliter les déplacements.



SÉCURITÉ

Système unitaire d'ouverture des tiroirs. Dès lors qu'un tiroir est ouvert, le système anti-basculement est effectif et les autres tiroirs sont verrouillés.

3 BONNES RAISONS

DE COMMANDER CETTE SERVANTE

1 SERVANTE GRAND VOLUME

2 OPTIMISATION DU POSTE DE TRAVAIL

3 VISIBILITÉ ET ACCESSIBILITÉ DES OUTILS



MODULES SEULS

DÉCOUVREZ L'ENSEMBLE DES OUTILS

Ces outils vous permettront de travailler dans le respect des exigences la norme NF C18-550, et sont parfaitement adaptés pour être rangés dans notre servante 5 tiroirs série 41.

MODULE 1

Composition de 25 outils isolés pour travaux sous tension

CP-1000V

418,00€



- X1 Cliquet 3/8" isolé 1000 V multicouches
- X1 Rallonge 3/8" 130 mm isolée 1000 V multicouches
- X4 Douille courte isolée 3/8" 6 pans 10 - 11 - 12 - 13 mm
- X1 Clé à fourche 1 tête isolée 10 mm
- X3 Clé polygonale contre-coudée 1 tête isolée 10 - 12 - 13 mm
- X4 Tournevis électricien isolé 1000 V - n°3 - n°3,5 - n°4 - n°5,5
- X2 Tournevis Phillips® isolé 1000 V n°1 - n°2
- X1 Tournevis fente isolé 5,5x150 mm
- X1 Tournevis Phillips® isolé n°2
- X1 Pince coudée 45° avec coupe-fils isolé 165 mm
- X1 Pince coupante en bout isolée 160 mm
- X1 Pince coupante diagonale isolée 160 mm
- X1 Pince bec demi rond droit isolée 200 mm
- X1 Pince universelle isolée 160 mm
- X1 Pince à dénuder isolée 160 mm
- X1 Pince multiprise isolée 1000 V

MODULE 2

Composition de 13 outils de consignation et protection temporaire

CP-13PRO



- X1 Détecteur absence de tension (VAT)
- X1 Contrôleur d'isolement
- X1 Macaron plastique "appareil condamné défense de manoeuvrer"
- X1 Cadenas de condamnation rouge
- X1 Sac isolant pour connecteur
- X1 Nappe isolante
- X1 Jeu de 2 pinces isolées
- X3 Capuchon isolant BT long 60mm int 10mm long 100mm int 15 mm long 120mm int 20mm
- X1 Poignée isolée avec tige flexible et embout magnétique
- X1 Levier isolant

MODULE 3

Kit de 6 outils d'équipement de protection individuelle et collective (EPI/EPC)

CP-6EPI

- X1 Tapis isolant
- X1 Sur-gants en crispin silicone taille 10
- X1 Gant isolant latex taille 10
- X1 Gant isolant 3 en 1 classe 00 taille 10
- X1 Masque protection pour intervention électrique
- X1 Perche à corps 45 kv + crochet et supports muraux

MODULE 4

Kit de 10 outils de signalisation et balisage

CP-10SIGN

- X1 Chaîne protection 25 mètres
- X6 Poteau délimitation pour zone électrique
- X1 Pancarte information danger électrique
- X1 Enrouleur de bandeau sécurité 8 mètres
- X1 Banderole sécurité "ne pas franchir" flexible

SERVANTE + COMPOSITION

CHOISISSEZ UNE COMPOSITION

54 outils

CPP-54HYB

3.299,00€

MODULE 1

MODULE 2

MODULE 3

MODULE 4

54 outils conçus pour les interventions sur les véhicules électriques et hybrides.

Pour avoir à disposition tous les outils et les matériels nécessaires pour travailler en toute sécurité : outils isolés 1000V pour les travaux sous tension, outils de consignation, équipement de protection individuelle et protection temporaire, outils de signalisation et balisage.

38 outils

CPP-38HYB

2.299,00€

MODULE 1

MODULE 2

Spécifique outils isolés et outils de consignation.

Pour avoir à disposition tous les outils et les matériels nécessaires pour travailler en toute sécurité : outils isolés 1000V pour les travaux sous tension et outils de consignation.

16 outils

CPP-16HYB

1.959,00€

MODULE 3

MODULE 4

Spécifique équipement de protection individuelle et temporaire, balisage, signalisation et sauvetage.

Pour avoir à disposition tous les outils et les matériels nécessaires, pour baliser et sécuriser votre zone de travail : équipement de protection individuel et temporaire, balisage, signalisation et sauvetage.

CONSIGNATIONS ET ÉQUIPEMENTS TEMPORAIRES

MODULE 2

COMPOSITION DE 13 OUTILS CONSIGNATION ET PROTECTION TEMPORAIRE

CP-13PRO

990,00€



Détail de la composition :

DÉTECTEUR D'ABSENCE DE TENSION

913-VAT1

Détecteur de tension bipolaires basse tension VAT Autotest complet intégré.
Test de tension jusqu'à 690VAC (16 2/3-800Hz)/750VDC.
Test de phase unipolaire.
Contrôle de l'ordre des phases jusqu'à 400Hz.
Pointe de touche et cordon amovibles.
Livré avec cordeaux.
Indication par voyant rouge de tension dangereuse.
Autonomie de 7000 mesures de 10s.
Dimensions : 163 x 64 x 40 mm.
Conditions utilisations : de -15°C à +45°C. CAT IV - 600V



CONTRÔLEUR D'ISOLEMENT

913-CI

Veille au bon fonctionnement et sécurisation des appareils et des installations.
Informe sur les fuites de courant pouvant circuler d'un conducteur à l'autre.
Simple d'utilisation et robuste (antichocs) avec afficheur LCD géant de 22 mm.
Adapté aux réseaux basse tension (< 1000V).
2000 points, indication sonore et visuelle lorsque le test est en cours.
Fonction ohmmètre, voltmètre et test de continuité.
Mesure de tension 700V AC/1000V DC.
Test de résistance 200 MOhms /250V, 200 MOhms /500V, 200 MOhms /1000V.
Temps de test 1/4 à 1/2 minute.
Qualité RoHS, norme IEC6010 CAT III - 1000V.



MACARON SIGNALÉTIQUE ROND POUR CADENAS CAD-60 DE CONDAMNATION

CAD-60C



CADENAS DE CONDAMNATION

CAD-60

Corps en laiton massif, goupilles et anse en acier trempé.
Livré avec clé.



SAC ISOLANT POUR CONNECTEUR

Z-427



KIT DE 2 PINCES ISOLÉES + NAPPE ISOLANTE

Z-430-KIT



CAPUCHONS ISOLANTS BASSE TENSION

Z-4...

| Réf. | longueur | ∅ intérieur |
|-------|----------|-------------|
| Z-424 | 60 mm | 10 mm |
| Z-425 | 100 mm | 15 mm |
| Z-426 | 120 mm | 20 mm |



LEVIER ISOLANT

Z-435



POIGNÉE ISOLÉE AVEC TIGE FLEXIBLE ET EMBOUT MAGNÉTIQUE

Z-340



MODULE 3

ÉQUIPEMENT DE PROTECTION INDIVIDUELLE ET PROTECTION COLLECTIVE

CP-6EPI

489,00€

TAPIS ISOLANT

Z-420



Pour isoler l'opérateur des éléments conducteurs (sols, parois).
Caoutchouc moulé 3 mm.
Dimensions : 100 x 60 cm.

MASQUE DE PROTECTION POUR INTERVENTION ÉLECTRIQUE

2856



Protège l'ensemble du visage contre les risques de projection liquide, arc électrique, industrie automobile, chimie, agriculture.
3 positions d'inclinaison : relevée, mi-hauteur, basse.
Réglage de la hauteur par ajustement de la sangle centrale (12 positions). Bandeau frontal anti-transpirant, démontable pour lavage ou remplacement.
Écran polycarbonate incolore. Traitement anti-buée et anti-rayures. Démontage et montage par simple emboîtement dans la coque. Conforme aux normes de sécurité. ISO 9001 - Version 2000.

PERCHE DE SAUVETAGE

Z-428



La perche de sauvetage pour postes électriques est en polyester renforcé fibre de verre. Elle permet de secourir un opérateur victime d'un arc électrique en le tirant par la taille. Longueur de la perche : 1,5 m

SUR-GANTS DE PROTECTION EN CRISPIN SILICONÉ

Z-421-A...



| Réf. | Taille | Poids g |
|-----------|--------|---------|
| Z-421-A9 | 9 | 100 |
| Z-421-A10 | 10 | 120 |
| Z-421-A11 | 11 | 120 |

GANTS ISOLANTS LATEX

Z-421-A...



| Réf. | Taille | Poids g |
|----------|--------|---------|
| Z-421-A2 | 8 | 100 |
| Z-421-A3 | 9 | 100 |
| Z-421-A4 | 10 | 120 |
| Z-421-A5 | 11 | 120 |

GANTS COMPOSITE ISOLANTS ARC-FLASH 3 EN 1

Z-426-A10



3 en 1 :
Isolant + protection mécanique + arc-flash

MODULE 4

SIGNALISATION ET BALISAGE

CP-10SIGN

679,00€

BANDEROLE SÉCURITÉ « NE PAS FRANCHIR » FLEXIBLE

2364



PANCARTE D'INFORMATION DE DANGER ÉLECTRIQUE

2862



CORDON DE 25 M DE CHAÎNE DE DÉLIMITATION POUR ZONE ÉLECTRIQUE

2861



PÔTEAU DE DÉLIMITATION POUR ZONE ÉLECTRIQUE

2860



ENROULEUR DE BANDEAU DE SÉCURITÉ 8 M

2863



COMPOSITION DE 123 OUTILS ÉLECTRICIEN LIVRÉE AVEC SAC TROLLEY TEXTILE

CP-ELEC2

529,00€



- X7 clés mixtes : 8 - 10 - 13 - 16 - 17 - 18 - 19 mm.
- X9 clés mâles à tête sphérique de 1,5 à 10 mm.
- X1 mesure 5 m.
- X1 niveau rectangulaire 400 mm.
- X9 clés mâles Torx® de 1,5 à 10 mm de 8 à 40 mm.
- X1 marteau rivoir 32 mm.
- X1 baladeuse.

- X1 clé à molette grande ouverture 8".
- X39 douilles et accessoires 1/4"
- X1 cutter 25 mm + 10 lames.
- X30 embouts de vissage.
- X1 porte-embouts.
- X4 tournevis isolés 1000 V fente : 3,5 x 100 - 4 x 100 - 5,5 x 125 - 6,5 x 150.
- X1 pince à dénuder isolée 1000 V.

COMPOSITION DE 123 OUTILS ÉLECTRICIEN LIVRÉE AVEC VALISE TEXTILE

CP-ELEC1

499,00€



- X1 pince à bec plat isolée 1000 V.
- X1 pince coupante isolée 1000 V.
- X1 pince à sertir.
- X1 pince multiprise isolée 1000 V.
- X1 outil à dégainer les câbles.
- X1 multimètre.
- X1 caisse à outils textile 43 L ou un sac à dos trolley 40L.

JEU DE 14 OUTILS ISOLÉS 1000V LIVRÉ EN TROUSSE

CP-14ELEC

219,00€



- X2 tournevis fente electricien isolés 1000V 3.5X100 et 55X125
- X2 tournevis Pozidriv isolés 1000V PZ1 et PZ2
- X2 tournevis Phillips spécial bornier PH1 et PH2
- X1 outil à dégainer
- X1 clé universelle stylo
- X1 pince coupante mécanicien isolée 1000V
- X1 pince à becs droits isolée 1000V
- X1 pince multiprise isolée 1000V
- X1 tournevis testeur
- X1 pince à dénuder
- X1 trousse porte outils

COMPOSITION DE 16 OUTILS ISOLÉS 1000 V LIVRÉE EN TROUSSE

CP-16ELEC

349,00€



- X1 pince universelle isolée 1000 V polie vernie
- X1 pince à dénuder isolée 1000 V polie vernie
- X1 pince coupante diagonale électricien isolée 1000 V
- X1 pince électronique coupante spéciale production
- X1 pince électronique becs 1/2" ronds droits
- X1 pince à sertir
- X1 sac de plombier
- X1 couteau pour électricien dénude-câbles
- X5 tournevis samsforce Fente électricien isolés 1000 V
- X3 tournevis samsforce Phillips® isolés 1000 V

MULTIMÈTRE NUMÉRIQUE

FL-2010N

129,00€



- Intensité courant continu : 400µA - 10A.
- Intensité courant alternatif : 400µA - 10A.
- Tension courant continu : 400mV - 600V.
- Tension courant alternatif : 400mV - 600V.
- Résistance : 4000ohm - 40MOhm.
- Continuité avec Buzzer.
- Test diodes.
- Fréquences : 5Hz - 50MHz.

IDÉALE POUR L'ÉLECTRICIEN

VALISE TROLLEY 128 OUTILS

CP-128ELEC

649,00€

3 BONNES RAISONS DE COMMANDER CETTE VALISE

1 L'ESSENTIEL DES OUTILS ISOLÉS 1000V DANS UNE VALISE TROLLEY

2 TROLLEY COMPACT ET RÉSISTANT

3 VOTRE ATELIER À PORTÉE DE MAIN : 128 OUTILS INDISPENSABLES POUR LES TRAVAUX DE MAINTENANCE SOUS TENSION ÉLECTRIQUE



MODULE N°1 :

- X1 Tournevis fente electricien 2,5 x 50
- X2 Tournevis fente electricien isolés 1000V 3,5 x 75, 4 x 100.
- X2 Tournevis fente mécanicien isolés 1000V 5,5 x 150, 6,5 x 150.
- X3 Tournevis PH isolés 1000V n°0-1-2
- X5 Tournevis TORX 6 x 50, 7 x 50, 8 x 60, 9 x 60, 10 x 80.
- X1 Tenaille de mécanicien.
- X1 Râtelier de 9 clés mâles 6 pans.
- X3 Tournevis de précision fente 1,5, 2, 2,5.
- X1 Tournevis de précision PH 00.



MODULE N°2 :

- X1 Cutter.
- X1 Pince coupante diagonale isolée 1000V.
- X1 Pince universelle isolée 1000V.
- X1 Pince à bec demi-rond isolée 1000V.
- X1 Pince multiprise isolée 1000V.
- X1 Réglet flexible 300 mm.
- X1 Scie à métaux.
- X1 Pointe à tracer double pointe.

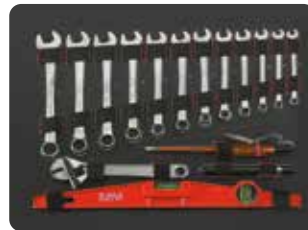

MODULE N°3 :

- X12 Clés mixtes : 8 - 9 - 10 - 11 - 12 - 13 - 14 - 15 - 16 - 17 - 18 - 19 mm.
- X1 Clé à molette.
- X1 Niveau.
- X1 Tournevis contrôleur.
- X1 Lampe stylo.

MODULE N°4 :

- X2 Rallonges 1/4" 50 et 150 mm.
- X1 Poignée coulissante 1/4".
- X1 Cardan 1/4".
- X1 Cliquet manche bi-matière 1/4".
- X1 Rallonge 1/4" emmanchée bi-matière.
- X1 Douille porte-embouts de vissage 1/4".
- X2 Rallonges 1/2".



MODULE N°4 (suite):

- X1 Poignée coulissante 1/2".
- X1 Cardan 1/2".
- X1 Cliquet manche bi-matière 1/2".
- X1 Mesure courte 3 m.
- X1 Marteau rivoir SAMSOPLUS®.
- X1 Burin de précision.
- X1 Bédane de précision.
- X2 Chasse-goupilles.
- X1 Multimètre isolé 1000V
- X1 Porte-embouts magnétique 1/4".
- X13 Douilles 1/4" : 3,2 - 4 - 5 - 5,5 - 6 - 7 - 8 - 9 - 10 - 11 - 12 - 13 - 14 mm.
- X13 Douilles 1/2" : 10 - 11 - 12 - 13 - 14 - 15 - 16 - 17 - 18 - 19 - 21 - 22 - 24 mm.



3 BONNES RAISONS DE S'ÉQUIPER



35% d'économie par rapport à une composition similaire.



Nouvelle mallette textile multi-usages.



100 outils de qualité SAM.

SOLUTION

MOBILE



SOLUTION

COMPACTE



Valise trolley 146 outils

- > Condensé d'outils premium : la clé mixte extra-fine 50N, marteau SAM-SOPLUS®, cliquet push 1/2" 120 dents.
- > Trolley compact et résistant.
- > Votre atelier à portée de main : 146 outils indispensables pour les travaux de maintenance itinérante.
- > Fermeture anti-vol par clé. Poignée télescopique et ergonomique. 2 roulettes résistantes.

CP-146
580,00€

Caisse à outils textile 100 outils

- > Panneau d'outils interne amovible permettant l'accès aux outils les plus utilisés.
- > Poches, mini-poches, élastiques et compartiments intégrés à l'intérieur et à l'extérieur du sac, pouvant recevoir des outils divers.
- > Emplacements spécifiques pour mètres, monture de scie et porte-cartes intégré.
- > Couverture de protection amovible pour un accès aux contenus plus rapide.
- > Boucles élastiques pour tournevis, et outils divers.



MODÈLE COMPACT

30 L Dimensions
42 x 26 x 28 cm

BAG + COMPO

CP-100-BAG2N
309,00€

BAG SEUL

BAG-2N
89,00€



LES +

**WATER RÉSISTANT**

Textile 1200 deniers ultra résistant à l'usure et aux accrocs, étanche aux projections de liquides.

**SÉCURITÉ**

Tissus réfléchissants pour plus de visibilité lors des opérations en extérieur.

**PRATIQUE**

Zip gros diamètre avec lanière caoutchouc pour une utilisation avec des gants.

**CONFORT**

Patins de protection pour protéger l'environnement extérieur.

SOLUTION

MULTI-USAGES

**Valise textile****PRATIQUE**

- > Multiples rangements intérieurs et extérieurs pour plus de modularité.
- > Compartiment pour ordinateur portable 15".
- > Ouverture à 100%.

CONFORT

- > Accessibilité au contenu interne optimal grâce à sa grande ouverture.
- > Poignée de transport antidérapante.
- > Bandoulière matelassée réglable.

16 L Dimensions 43 x 32 x 12 cm**BAG + COMPO****CP-100N****339,00€****BAG SEUL****BAG-4N****91,00€****UNE COMPOSITION COMPATIBLE AVEC TOUS LES SACS****Composition 100 outils**

X1 Coffret 1/4" et 1/2" comprenant 60 outils :



X1 Cliquet 1/2"



X1 Poignée coulissante 1/2"



X1 Rallonge 1/2"



X11 Douilles 1/2" : 10mm -> 32mm



X1 Cliquet 1/4"



X1 Rallonge 1/4"



X10 Douilles 1/4" : 4mm -> 13mm



X1 Porte-embouts 1/4"



X1 Poignée emmanchée 1/4"



X1 Cardan 1/4"



X1 Poignée coulissante 1/4"



X30 Embouts de vissage



X9 Clés mâles courtes 6 pans en râtelier



X9 Clés mâles Résitorx® en râtelier



X1 Marteau Rivoir 32mm



X1 Burin de carrossier



X9 Clés mixtes : 10 -> 19mm



X1 Cutter lame auto rétractable



X6 Tournevis (3 fentes ; 3 Phillips)



X1 Pince Coupante 160mm



X1 Lampe stylo



X1 Pince Multiprise 250mm



X1 Mesure





3 BONNES RAISONS DE S'ÉQUIPER



35% d'économie par rapport à une composition similaire.



Nouvelle mallette textile multi-usages.



100 outils de qualité SAM.

SOLUTION

2 EN 1



Sac à dos textile

Transformable en moins de 60 secondes, en trolley roulant.

PRATIQUE

- > Multiples poches (X7), et rangements intérieurs/extérieurs pour plus de modularité (permet le rangement d'outils et l'intégration d'un ordinateur portable 15").
- > Sac porte-outils d'intervention intégré permettant le transport des outils nécessaires aux interventions de maintenance.



40 L

Dimensions
50 x 23 x 35 cm

BAG + COMPO

CP-100-BAG5N

369,00€

BAG SEUL

BAG-5N

139,00€



SOLUTION

MULTI-FONCTION



Caisse à outils textile longue et fine

PRATIQUE

- > Multiples rangements intérieurs et extérieurs pour plus de modularité.
- > Compartiment pour monture de scie à métaux.
- > Idéal pour intégrer des outils longs.

CONFORT

- > Accessibilité au contenu interne optimal grâce à sa grande ouverture.
- > Poignée de transport antidérapante.
- > Bandoulière matelassée réglable.

30 L

Dimensions
50 x 23 x 25 cm

BAG + COMPO

CP-100-BAG6N

329,00€

BAG SEUL

BAG-6N

99,00€



LES +



WATER RÉSISTANT
Textile 1200 deniers ultra résistant à l'usure et aux accrocs, étanche aux projections de liquides.



SÉCURITÉ
Tissus réfléchissant pour plus de visibilité lors des opérations en extérieur.



PRATIQUE
Zip gros diamètre avec lanière caoutchouc pour une utilisation avec des gants.



CONFORT
Patins de protection pour protéger l'environnement extérieur.

SOLUTION

MOBILE XXL



UNE COMPOSITION COMPATIBLE AVEC TOUS LES SACS

Composition 100 outils



X1 Coffret 1/4" et 1/2" comprenant 60 outils :

- X1 Cliquet 1/2"
- X1 Poignée coulissante 1/2"
- X1 Rallonge 1/2"
- X11 Douilles 1/2" : 10mm -> 32mm
- X1 Cliquet 1/4"
- X1 Rallonge 1/4"
- X10 Douilles 1/4" : 4mm -> 13mm
- X1 Porte-embouts 1/4"
- X1 Poignée emmanchée 1/4"
- X1 Cardan 1/4"
- X1 Poignée coulissante 1/4"
- X30 Embouts de vissage
- X9 Clés mâles courtes 6 pans en râtelier
- X9 Clés mâles Résitorx® en râtelier
- X1 Marteau Rivoir 32mm
- X1 Burin de carrossier
- X9 Clés mixtes : 10 -> 19mm
- X1 Cutter lame auto rétractable
- X6 Tournevis (3 fentes ; 3 Phillips)
- X1 Pince Coupante 160mm
- X1 Lampe stylo
- X1 Pince Multiprise 250mm
- X1 Mesure

Trolley textile

PRATIQUE

> Multiples rangements intérieurs et extérieurs pour plus de modularité.

CONFORT

> Accessibilité au contenu interne optimal grâce à sa grande ouverture.
> Poignée de transport antidérapante.
> Bandoulière matelassée réglable.

33 L

Dimensions
44 x 55 x 36 cm.

BAG + COMPO

CP-100-BAG7N

369,00€

BAG SEUL

BAG-7N

139,00€

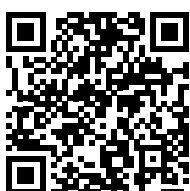

TOUT EST LÀ !

SERVANTE 239 OUTILS



3 BONNES RAISONS DE COMMANDER

- 1 30% DE PLACE EN PLUS
- 2 239 OUTILS DE QUALITÉ SAM
- 3 4 TIROIRS D'OUTILS ET 2 TIROIRS DISPONIBLES

CPP-239PM

1.149,00€

MOUSSE N°1 : CP-138PM

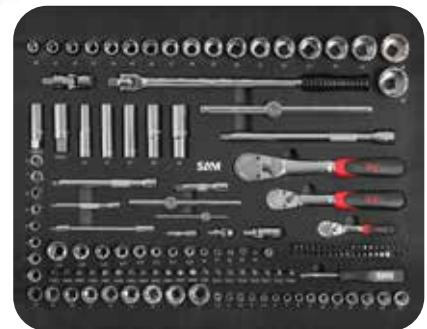

MOUSSE N°2 : CP-48PM



MOUSSE N°3 : CP-27PM



MOUSSE N°4 : CP-16PM



40%
DE RANGEMENT
EN+



NOUVELLE SERVANTE XXL AVEC 5 MODULES PRESTATIONS DE SERVICES AUTOMOBILE 150 OUTILS

CPP-PS

4.879,00€

Comprend 6 plateaux complets d'outils spécifiques pour vidange, maintenance, embrayage, freinage et géométrie.

VIDANGE



MAINTENANCE



EMBRAYAGE



GÉOMÉTRIE



FREINAGE



COMPOSITION CARROSSERIE 242 OUTILS

CPP-242CAR

1.890,00€

SERVANTE 6 TIROIRS : SERVI-630NG

COMPOSÉ DE 5 MODULES MOUSSES 3/3" :

CP-138PM : Composition serrage + CP-37PM : Composition vissage

CP-48PM : Composition pinces et marteaux + 295-J9M : 9 outils carrosserie

295-J10M : 10 outils carrosserie battes de formage

295-J9M



295-J10M



CP-138PM



CP-37PM



CP-48PM



LA SOLUTION CONFORT ET SÉCURITÉ



3 modules par tiroir.
Dimensions des tiroirs :
435 x 590 mm.

PLATEAU INOX
Haute résistance

SÛRE □

Système unitaire d'ouverture des tiroirs.
Dès lors qu'un tiroir est ouvert, le système
anti-basculement est effectif et les autres tiroirs
sont verrouillés.

CONFORTABLE □

Poignée non débordante.

SÛRE □

Bumpers de protection
pour absorber les chocs.
Verrouillage centralisé par clé.

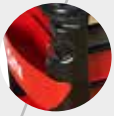

PRATIQUE □

2 grilles de rangements
complémentaires sur
les côtés pour ranger vos outils
de grande dimension
(clés dynamométriques, niveaux...).

1 système intégré de rangement des tournevis,
2 bacs latéraux de rangement de 3L

Livrée avec 10 porte-étiquettes pour repérer
le contenu des tiroirs.



**EXISTE ÉGALEMENT
EN BLANC, BLEU
ET NOIR.**



Hauteur : 1000 mm.

Modèle
présenté :
416H

Profondeur : 510 mm.

Largeur : 834 mm.

MANIABLE □

2 roues fixes, 2 roues pivotantes dont
1 roue freinée. Roues de Ø 125 mm
pour faciliter les déplacements.

Version 5 tiroirs

1 de 64 mm.
2 de 104 mm.
1 de 152 mm.
1 de 254 mm.
Poids : 75 kg.



415H
659,00€

Version 6 tiroirs

2 de 64 mm.
3 de 104 mm.
1 de 254 mm.
Poids : 80 kg.



416H
719,00€

Version 7 tiroirs

3 de 64 mm.
3 de 104 mm.
1 de 194 mm.
Poids : 84 kg.



417H
779,00€



Plateau ABS

Finition brillante

Coffret pocket light 39 outils 1/4" avec cliquet chantier

Dimensions du coffret : 148 x 90 x 47 mm.

- x1 cliquet manche bi-matière,
- x1 rallonge emmanchée bi-matière,
- x2 rallonges : 50 et 150 mm,
- x1 cardan,
- x1 poignée coulissante,
- x1 douille porte-embouts de vissage,
- x11 douilles \varnothing 5,5 - 5 - 6 - 7 - 8 - 9 - 10 - 11 - 12 - 13 - 14 mm,
- x21 embouts de vissage :
 - 4,5 - 6,5 - 8 mm,
 - n°1 - 2 - 3,
 - n°1 - 2 - 3,
 - 3 - 4 - 5 - 6 - 7 mm,
 - 10 - 15 - 20 - 25 - 27 - 30 - 40.

POCKET-RJ

x39

125,00€

COFFRET 1/4" - 1/2" 60 OUTILS IDÉAL POUR LA MAINTENANCE INDUSTRIELLE

- x1 cardan 1/4".
- x10 Douilles 1/4" : R-... : 4 - 5 - 6 - 7 - 8 - 9 - 10 - 11 - 12 - 13 mm
- x1 Poignée coulissante 1/4" : R-120
- x1 Rallonge droite 50 mm 1/4" : R-210
- x1 Rallonge emmanchée 1/4" : R-225C
- x1 Douille porte-embouts 1/4" : RD-1
- x1 Cliquet 1/4" 72 dents à inversion centrale : R-150B
- x11 Douilles 1/2" : SH-... : 10 - 11 - 13 - 15 - 17 - 19 - 21 - 24 - 27 - 30 - 32 mm
- x1 Poignée coulissante 1/2" : S-120
- x1 Rallonge droite 125 mm 1/4" : S-210
- x1 Cliquet 1/2" 72 dents à inversion centrale : S-159
- x30 Embouts de vissage 1/4" :

x60

75-SHR60

169,00€



1/4"

1/2"



Plateau ABS

Finition brillante

COMPLET DE 8 À 32 MM

Coffret de 23 outils

- x1 cliquet manche bi-matière 1/2".
- x2 rallonges 125 mm et 250 mm.
- x1 cardan standard.
- x19 \varnothing : 8 - 9 - 10 - 11 - 12 - 13 - 14 - 15 - 16 - 17 - 18 - 19 - 21 - 22 - 23 - 24 - 27 - 30 - 32 mm.

75-SH23

165,00€

x23

LA SOLUTION EXPERTE 101 OUTILS

RAST91010

119,00€

- X1 Cliquet 1/2"
- X19 Douilles 1/2" : 8-9-10-11-12-13-14-15-16-17-18-19-20-21-22-24-27-30-32 mm
- X6 Douilles longues 1/2" : 14-15-16-17-19-22 mm
- X2 Rallonge 1/2" : 125, 250 mm
- X1 Cardan 1/2" : 5-16"
- X5 Embouts de vissage T 40-45-50-55-60
- X3 Embouts de vissage FD 8-10-12 mm
- X2 Embouts de vissage PZ 3-4
- X2 Embouts de vissage PH 3-4
- X5 Embouts de vissage H 7-8-10-12-14 mm

- X1 Cliquet 1/4"
- X13 Douilles 1/4" : 4-4,5-5-5,5-6-7-8-9-10-11-12-13-14 mm
- X8 Douilles longues 1/4" : 6-7-8-9-10-11-12-13 mm
- X2 Rallonges 1/4" : 50, 150 mm
- X1 Rallonge emmanchée 1/4" : 150 mm
- X1 Poignée coulissante 1/4"
- X1 Cardan 1/4"
- X2 Embouts de vissage PZ 1-2
- X4 Embouts de vissage H 3-4-5-6 mm
- X3 Embouts de vissage FD 4-5-5-7 mm
- X2 Embouts de vissage PH 1-2
- X7 Embouts de vissage T 8-10-15-20-25-27-30 mm



LA SOLUTION PRO'LYVALENTE 100 OUTILS

RAST91000

139,00€

- X1 Cliquet 1/4"
- X13 Douilles 1/4" : 4-4,5-5-5,5-6-7-8-9-10-11-12-13-14 mm
- X2 Rallonges 1/4" 50, 150 mm
- X1 Rallonge emmanchée 1/4" 150 mm
- X1 Rallonge flexible 1/4" 150 mm
- X1 Poignée coulissante 1/4"
- X1 Cardan 1/4"
- X17 Embouts de vissage

- X1 Cliquet 1/2"
- X18 Douilles 1/2" : 8-9-10-11-12-13-14-15-16-17-18-19-20-22-24-27-30-32 mm
- X2 Rallonge 1/2" 125, 250 mm
- X1 Cardan 1/2" 5-16"
- X13 Clés mixtes : 6-7-8-10-11-12-13-14-15-16-17-18-19 mm
- X11 Embouts de vissage
- X1 Pince à sertir
- X1 Pince coupante
- X1 Pince multiprise
- X9 Râtelier de 9 clés mâles



CLÉS DYNATECH®

PLUS DE PRODUCTIVITÉ
via une immobilisation réduite grâce à des cliquets plus résistants.

UNE CLÉ TOUT ACIER
permettant de résister à tous les environnements de travail.

ERREURS DE CALIBRATION LIMITÉES
via le réglage par vernier simple d'utilisation.

REPÈRE POUR UN POSITIONNEMENT PARFAIT du point d'appui assurant des serrages précis.

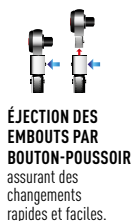

CLÉS DYNATECH® AVEC EMBOUTS RECTANGULAIRES INTERCHANGEABLES



| RÉF. | RÉF. cliquet | Cliquet push | Capacité Nm | Résolution Nm | Cliquet | Attachement | L mm avec cliquet | PRIX |
|------------|--------------|--------------|-------------|---------------|---------|-------------|-------------------|---------|
| DYTC-5-1 | DTC-0-R | X | 1-5 | 0,05 | 1/4" | 9x12 | 220 | 269.00€ |
| DYTC-25-1 | DTC-0-R | X | 5-25 | 0,20 | 1/4" | 9x12 | 270 | 275.00€ |
| DYTC-50-1 | DTC-0-R-J | X | 10-50 | 0,50 | 3/8" | 9x12 | 380 | 287.00€ |
| DYTC-100-1 | DTC-0-S | X | 20-100 | 0,50 | 1/2" | 9x12 | 470 | 289.00€ |
| DYTC-200-1 | DTC-S | X | 40-200 | 1 | 1/2" | 14x18 | 520 | 321.00€ |
| DYTC-350-1 | DTC-S-350 | | 70-350 | 1 | 1/2" | 14x18 | 660 | 399.00€ |

CLÉ DYNATECH® AVEC CLIQUET FIXE



| RÉF. | Capacité Nm | Résolution Nm | Cliquet | L mm | PRIX |
|------------|-------------|---------------|---------|------|---------|
| DYTF-5-1 | 1-5 | 0,05 | 1/4" | 195 | 229.00€ |
| DYTF-25-1 | 5-25 | 0,20 | 1/4" | 245 | 229.00€ |
| DYTF-50-1 | 10-50 | 0,50 | 3/8" | 360 | 239.00€ |
| DYTF-100-1 | 20-100 | 0,50 | 1/2" | 455 | 245.00€ |
| DYTF-200-1 | 40-200 | 1 | 1/2" | 495 | 255.00€ |
| DYTF-350-1 | 70-350 | 1 | 1/2" | 630 | 299.00€ |

SOLUTION ÉCO

CLÉ DYNAMOMÉTRIQUE 1/2"

Poignée ergonomique, mono-couple pré-réglé, avec certificat d'étalonnage

120 Nm



RAM12120
65.00€

CLÉ DYNAMOMÉTRIQUE 1/2"

Avec certificat d'étalonnage
Tête à cliquet, levier gauche / droit

70 - 350 Nm



RAMG22284
145.00€

CLIQUET DYNAMOMÉTRIQUE 4-80 NM 1/2"

- Cliquet 72 dents avec fonction PUSH garantissant la sécurisation de la douille.
- Poignée bi-matière antidérapante.
- Avertisseur sonore et visuel lorsque le couple est atteint.
- 4 unités de mesure disponibles: Nm, Lb-ft, In-ft, Kg-m.
- Peut s'éteindre manuellement ou automatiquement au bout de 70 secondes d'inactivité.
- Cliquet fourni avec un certificat d'étalonnage 3 points, conformément à la norme NF EN ISO 6789-1 (2017).
- Fournie avec 2 piles AAA.



RAMG-80
122.00€

COFFRET DE 11 EMBOUTS DYNAMOMÉTRIQUES 9X12 À FOURCHE EN MM

Coffret comprenant : X11 Embouts 9 x 12 (référence DFCO-...) : 8, 10, 11, 12, 13, 14, 15, 16, 17, 18, 19 mm.

DFCO-J11

329,00€



Fourche déportée



9x12 mm



COFFRET DE 11 EMBOUTS RECTANGULAIRES À ŒIL DÉPORTÉ 9X12 EN MM

Coffret comprenant : X11 Embouts 9 x 12 (référence DECO-...) : 8, 10, 11, 12, 13, 14, 15, 16, 17, 18, 19 mm.

DECO-J11

329,00€



Œil déporté



9x12 mm



COFFRET DE 10 EMBOUTS CROWFOOT 3/8" EN MM

Coffret comprenant : X10 Embouts (référence JCF-...) : 10, 11, 12, 13, 14, 15, 16, 17, 18, 19 mm.

JCF-J10

215,00€



Crowfoot



3/8"



COFFRET DE 9 EMBOUTS RECTANGULAIRES À ŒIL DÉPORTÉ 14X18 EN MM

Coffret comprenant : X9 Embouts 14 x 18 (référence DEC-...) : 13, 14, 15, 16, 17, 18, 19, 21, 24.

DEC-J10

329,00€



Œil déporté



14x18 mm



COFFRET DE 11 EMBOUTS DYNAMOMÉTRIQUES 14X18 À FOURCHE EN MM

Coffret comprenant : X11 Embouts 14 x 18 (référence DFC-...) : 13, 14, 15, 16, 17, 18, 19, 21, 22, 24, 27 mm.

DFC-J11

412,00€



Fourche déportée



14x18 mm



ADAPTATEUR DYNAMOMÉTRIQUE 200 Nm

ADCL-200

290,00€

Adaptateur couple et angle
Carré 1/2"
40-200 N-m (29.5-147.5 lb-ft)
5°-360°
Plusieurs unités de mesure
Affichage numérique.
Signal sonore + LED.



SERRAGE AU COUPLE & ANGLE

TOURNEVIS DYNAMOMÉTRIQUE 0,5-4Nm MONOCOUPLE DÉBRAYABLE

Type II - Classe F.
Tournevis débrayable dans les deux sens.
Tournevis numéroté et livré avec un certificat d'étalonnage conformément à la norme NF EN ISO 6789-1.
Précision garantie à +/- 6%.

40-MC-5

169,00€



NEW

DYNASAM 4.0® PETITS COUPLES

RÉALISEZ DES SERRAGES DE PRÉCISION SUR DES COUPLES ALLANT DE 0,4 À 50 NM

MADE
IN FRANCE



DYMSC-4-1



DYMSC-10-1



DYMSC-50-1

TRACABILITÉ DES DONNÉES

CLÉS TRÈS COMPACTES
Idéales pour les encombrements réduits.

COUPLE RECONNAISSABLE
par la bague de couleur :

0,4-4 Nm 1-10 Nm 5-50 Nm

NF EN ISO 6789-1

CARACTÉRISTIQUES :

- > Bargraphe double alerte avec :
1/ Trois repères visuels de couleur : serrage en cours, serrage conforme, serrage non conforme.
2/ Tolérance utilisateur personnalisable
- > Précision sur la plage : +/- 4%
- > Les serrages sont garantis grâce aux trois niveaux d'alertes : Alerte visuelle, alerte sonore, alerte sensorielle.

- serrage en cours
- serrage conforme
- serrage non conforme

| RÉF. | Capacité Nm | Attachement | Contenu | RIX |
|------------|-------------|-------------|---|-----------|
| DYMSC-4-1 | 0,4 - 4 | 9x12 mm | 2 embouts 1/4", 3/8" + 2 batteries + 1 chargeur | 2.850,00€ |
| DYMSC-4-2 | 0,4 - 4 | 9x12 mm | Même contenu + smartphone + application dédiée | 3.229,00€ |
| DYMSC-10-1 | 1 - 10 | 9x12 mm | 2 embouts 1/4", 3/8" + 2 batteries + 1 chargeur | 2.850,00€ |
| DYMSC-10-2 | 1 - 10 | 9x12 mm | Même contenu + smartphone + application dédiée | 3.229,00€ |
| DYMSC-50-1 | 5 - 50 | 9x12 mm | 2 embouts 1/4" et 3/8" + 2 batteries + 1 chargeur | 3.590,00€ |
| DYMSC-50-2 | 5 - 50 | 9x12 mm | Même contenu + smartphone + application dédiée | 3.999,00€ |

DYNASAM 4.0® GRANDS COUPLES

UNE CLÉ À CASSURE PILOTÉE ÉLECTRONIQUEMENT POUR GARANTIR LA CONFORMITÉ DE VOS SERRAGES

MADE
IN FRANCE



CONNEXION DE LA CLÉ ET TRACABILITÉ DES DONNÉES



DYMC-100-1

SERRAGE OPTIMISÉ
Grâce à la grande cassure motorisée de 15°.

NF EN ISO 6789-1

CARACTÉRISTIQUES :

- > Bargraphe double alerte avec :
1/ Trois repères visuels de couleur : serrage en cours, serrage conforme, serrage non conforme.
2/ Tolérance utilisateur personnalisable
- > Les serrages sont garantis grâce aux deux niveaux d'alertes : Alerte visuelle, déclenchement mécanique : cassure 15°.
- > Précision sur la plage : +/- 3%

10-100 Nm

| RÉF. | Capacité Nm | Attachement | Contenu | RIX |
|------------|-------------|-------------|--|-----------|
| DYMC-100-1 | 10 - 100 | 9x12 mm | 3 cliquets 1/4", 3/8" et 1/2" + 2 batteries + 1 chargeur | 5.459,00€ |
| DYMC-100-2 | 10 - 100 | 9x12 mm | Même contenu + smartphone + application dédiée | 5.919,00€ |

MOUSSE OU ABS : À VOUS DE CHOISIR !

Dimensions du module : 410 x 180 mm.

MOUSSE



GAIN DE TEMPS

Mousse bi-couleur. Rangement et repérage facile de l'outil. Préhension rapide de l'outil grâce au passe doigt.



CONFORT

Mousse usinée résistante aux hydrocarbures.

ABS



ÉCONOMIQUE

Prix plus attractif qu'une mousse.



CONFORT

Nettoyage facile. Compatible avec toutes les servantes.

7 tournevis fente et Phillips®



MOUSSE

ABS

T-PJ7MM

T-1M

56,00€

59,00€



7 tournevis Torx®



T-3M ABS

T-XJ7MM MOUSSE

65,00€



Douilles cliquet et accessoires 1/2" 8 à 32 mm

75-SH1M ABS

75-SH27MM MOUSSE

175,00€



12 clés mixtes extra-fines 8 à 22 mm

50N-J12M ABS

50N-J12MM MOUSSE

96,00€

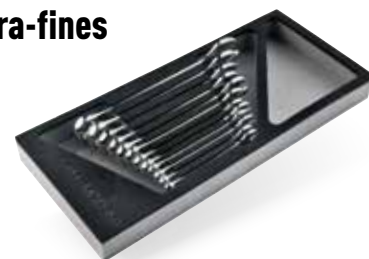

12 clés mixtes à cliquet 8 à 19 mm

50-C-J12M ABS

50-C-J12MM MOUSSE

169,00€



10 clés à pipe débouchées 8 à 21 mm

94-SJ10M ABS

94-SJ10MM MOUSSE

105,00€

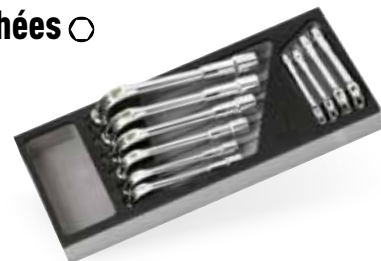

Module de 4 pinces ergonomiques

P13-J4M ABS

P21-J4M MOUSSE

119,00€



Module de 10 Outils à frapper

M1-10M ABS

M1-10MM MOUSSE

109,00€



Module de 4 pinces circlips

190-J4M ABS

190-J4MM MOUSSE

92,00€



7 tournevis fente et Pozidriv®



T-PZJ7M ABS

T-PZJ7MM MOUSSE

56,00€



6 clés mixtes extra-fines grande dimension 22 à 32 mm

50N-J6M ABS
50N-J6MM MOUSSE
95,90€



33 douilles, cliquet et accessoires 1/4" 5,5 à 14 mm

ABS
73-R1M
109,00€



34 douilles, cliquet et accessoires 1/4" 5 à 14 mm

73-R34M ABS
73-R34MM MOUSSE
149,00€



Tournevis à frapper

ABS
270A-J20M
155,00€



5 limes emmanchées

LPJ-1M ABS
LPJ-1MM MOUSSE
79,00€



15 douilles chocs 1/2" 10 à 24 mm

ABS
NSJ-15M
89,00€



6 outils 3/4" en mm

78-C6M ABS
78-C6MM MOUSSE
255,00€



17 outils 3/4" 6 pans 22 à 55 mm

78-CH17M ABS
78-CH17MM MOUSSE
235,00€



7 clés à douille emmanchées

ABS
291-TJ7M
85,00€



8 chasse goupilles

ABS
7G-1M
94,90€



Outils de sciage

690-J5M ABS
690-J5MM MOUSSE
110,00€



NEW

LE RANGEMENT ÉVOLUE !

NOUVELLE OFFRE DE MOBILIER D'ATELIER POUR UN POSTE DE TRAVAIL TOUJOURS ORGANISÉ.



+ DE PRODUCTIVITÉ



+ DE CONFORT

Pensés et conçus pour un usage professionnel, les établis SAM vous permettront d'optimiser votre travail. Gagnez en confort, sécurité et productivité au quotidien.



Plateau bois hêtre multiplis ép. 40 mm



Poignées sur toute la longueur avec pli sauve-main



Verrouillage centralisé



Tiroirs sur glissières à billes



Traverse de renfort



Perforations latérales carré de 10 au pas de 38 pour accroche outillage

Charge utile de 1000Kg
45Kg par tiroir
Plateau bois ép. 40mm
Verrouillage centralisé
Perforations latérales pour accrochage d'outils



Dimensions des tiroirs : 380 mm x 490 mm.

CHOISISSEZ VOTRE KIT ÉTABLI SUIVANT VOS BESOINS

LONGUEUR : 2M



Kit 2 meubles + armoire

ETAB-KIT200-4

2 175,00€

Kit 1 meuble + panneau

ETAB-KIT200-3

2 000,00€



Kit bloc 2 tiroirs + panneau

ETAB-KIT200-2

1 800,00€

Kit tiroir + panneau

ETAB-KIT200-1

1 495,00€



CHOISISSEZ VOTRE ÉTABLI DE 2 MÈTRES AVEC MEUBLE

Établi avec meuble
4 tiroirs



ETAB-200M4

1 315,00€

Établi avec meuble
5 tiroirs



ETAB-200M5

1 325,00€

Établi avec meuble
6 tiroirs



ETAB-200M6

1 325,00€

Établi avec meuble
7 tiroirs



ETAB-200M7

1 369,00€

Établi avec meuble
1 porte poubelle



ETAB-200M1P

1 300,00€

Établi avec meuble 1 porte
bloc étagère amovible



ETAB-200M1E

1 300,00€

Établi avec meuble
1 porte 2 étagères



ETAB-200M1

1 300,00€

CHOISISSEZ VOTRE ÉTABLI

LONGUEUR : 2M

Établi fermé
plateau bois



ETAB-200PBF

1 459,00€

Établi fermé
plateau tôle



ETAB-200PTF

1 489,00€

Établi avec
plateau bois



2000-PM

339,00€

Établi avec
plateau tôle



ETAB-T20

500,00€

**VOUS SOUHAITEZ
PERSONNALISER
VOTRE ÉTABLI ?**

COMMANDEZ VOS ACCESSOIRES
SUR LA DOUBLE PAGE SUIVANTE

PERSONNALISEZ VOTRE ÉTABLI SUIVANT VOS ENVIES

COFFRES



| Réf. | Désignation | PRIX |
|--------------------|--|---------------------|
| 1 ETAB-MB1E | Meuble établi 1 tiroir (intérieur étagères) : 1 tiroir H 680 mm | 659 ^{.00€} |
| 2 ETAB-MB1P | Meuble établi 1 porte : 1 porte H 680 mm | 670 ^{.00€} |
| 3 ETAB-MB4T | Meuble établi 4 tiroirs : 3 tiroirs H 150 mm et 1 tiroir H 225 mm | 685 ^{.00€} |
| 4 ETAB-MB5T | Meuble établi 5 tiroirs : 2 tiroirs H 75 mm, 2 tiroirs H 150 mm et 1 tiroir H 225 mm | 696 ^{.00€} |
| 5 ETAB-MB6T | Meuble établi 6 tiroirs : 3 tiroirs H 75 mm et 3 tiroirs H 150 mm | 709 ^{.00€} |
| 6 ETAB-MB7T | Meuble établi 7 tiroirs : 5 tiroirs H 75 mm et 2 tiroirs H 150 mm | 759 ^{.00€} |
| 7 ETAB-MB9T | Meuble établi 9 tiroirs : 9 tiroirs H 75 mm | 799 ^{.00€} |



TRANSFORMEZ VOTRE COFFRE EN SERVANTE D'ATELIER !



| Réf. | Désignation | PRIX |
|-------------------|---|---------------------|
| 1 ETAB-PLR | Plateau à roulettes Ø 125 mm : 2 pivotantes dont 1 avec frein + 2 fixes | 85 ^{.00€} |
| 2 ETAB-POI | Kit de 2 poignées pour manutention des meubles établis | 38 ^{.00€} |
| 3 ETAB-PBE | Plateau bois pour meubles établis | 89 ^{.00€} |
| 4 ETAB-PTE | Plateau tôle pour meubles établis | 103 ^{.00€} |



BLOC TIROIRS

Se fixe sous les établis bois ou tôle



| Réf. | Désignation | PRIX |
|----------------------|---|---------------------|
| 1 ETAB-BT150 | Bloc 1 tiroir H150 mm | 265 ^{.00€} |
| 2 ETAB-BT75 | Bloc 2 tiroirs H75 mm | 290 ^{.00€} |
| 3 ETAB-BT3T | Bloc 3 tiroirs : 1 tiroir H 75 mm et 2 tiroirs H 150 mm | 349 ^{.00€} |
| 4 ETAB-BT4T | Bloc 4 tiroirs : 3 tiroirs H 75 mm et 1 tiroir H 150 mm | 369 ^{.00€} |
| 5 ETAB-BT1P | Bloc 1 porte | 265 ^{.00€} |
| 6 ETAB-TSE75 | Tiroir sous établi H 75 mm | 90 ^{.00€} |
| 7 ETAB-TSE150 | Tiroir sous établi H 150 mm | 106 ^{.00€} |

ARMOIRES

Armoire à rideau 2 mètres

Fond perforé
Verrouillage par clé



ETAB-AR2000

822,00€

Armoire murale compacte 2 portes

Hauteur : 900 mm. Largeur : 605 mm.
Profondeur : 230 mm.
Perforation panneau 10 x 10 mm.
Fermeture à clé. Dispose d'un tiroir de rangement.
Poids : 21,5 kg.



2664

457,00€

Armoires

Ouverture et fermeture par poignée serrure
2 clés. 2 points de verrouillage +
1 arrêt derrière la porte gauche.



**Version haute
2640**

1 419,00€

**Version basse
2630**

725,00€

ACCESSOIRES DIVERS



Plateau

| | | | |
|----------|------------------|---|----------------|
| 1 | ETAB-PB20 | Plateau bois 2000 mm | 230,00€ |
| 2 | ETAB-PT20 | Plateau tôle 2000 mm | 253,00€ |
| 3 | SERVI-FT1 | Pied d'établi H : 830 mm | 85,00€ |
| 4 | ETAB-PE | Kit pieds d'établis avec renfort H : 880 mm | 379,00€ |



Panneau perforé

| | | |
|-------------------|----------------------------|----------------|
| ETAB-PP-5 | Panneau perforé 500 x 450 | 75,00€ |
| ETAB-PP-10 | Panneau perforé 1000 x 450 | 112,00€ |
| ETAB-PP-20 | Panneau perforé 2000 x 450 | 176,00€ |

Étaux à base tournante



| | | |
|---------------|------------------|----------------|
| 399-2N | Ouverture 130 mm | 260,00€ |
| 399-3N | Ouverture 150 mm | 325,00€ |
| 399-4N | Ouverture 180 mm | 405,00€ |



Panneau perforé latéral

660 x 575 mm
ETAB-PPL-E
49,50€



Réhausse

H : 950 mm
ETAB-REHAUSSE
76,00€



Tablette

2000x240 mm
ETAB-TAB200
119,00€

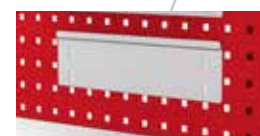

Support bac à bec

ETAB-BAB
24,70€



Éclairage Led

2000 mm
ETAB-ECL-PP
127,00€



Support multi-usages

ETAB-SMU
47,00€



Support rouleau

ETAB-SR
39,50€



Poubelle à crocheter

ETAB-POUB
65,00€



Kit 28 crochets

ETAB-RC
108,00€

SAM'URAI

UNITÉ DE RANGEMENT AUTOMATISÉE INTELLIGENTE

ENTREZ DANS L'ATELIER 4.0

Distribution sécurisée stockage automatisé



DISPONIBLE
24H/24 - 7J/7



**ÉCONOMIE : RÉDUISÉZ VOTRE
CONSOMMATION DE 50%**



**PRÉVENTION DES
RISQUES INDUSTRIELS**



**DIMINUTION DES ERREURS
DE PICKING**



GAIN DE TEMPS ET AUTONOMIE



**90% DE SURFACE OCCUPÉE
EN MOINS**



**CONNEXION SANS FIL
STOCKAGE DES DONNÉES SUR
CLOUD SÉCURISÉ**



**PILOTAGE À DISTANCE
DE VOTRE PARC MACHINE
ET VOTRE STOCK**



**+ DE PRODUCTIVITÉ
LIMITEZ LES DÉPLACEMENTS
AU MAGASIN**



ACCÈS PAR BADGE SÉCURISÉ



SÉCURISATION DES PRODUITS



DES LOGICIELS ULTRA- PERFORMANTS



LA DISTRIBUTION INTELLIGENTE



L'interface homme machine ergonomique. Le logiciel conçu pour la distribution en continue des EPI, FI, consommables et produits à forte valeur.



LA GESTION À DISTANCE



Le logiciel de supervision. Pilotez votre parc machine à distance et analysez en instantané l'ensemble de vos consommations d'outillages d'EPI et de fournitures.



⁽¹⁾ EPI : Equipement de Protection Individuelle

⁽²⁾ FI : Fourniture Industrielle

⁽³⁾ MRO : Maintenance Repair and Operation



X'Tower® PILOTEZ VOTRE PERFORMANCE LOGISTIQUE

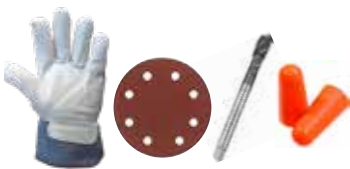

Pour la distribution unitaire des EPI⁽¹⁾, FI⁽²⁾ & consommables au plus près de votre poste de travail

- Disposer 100% de vos consommables à portée de main
- Payer seulement ce que vous consommez
- Sécuriser votre processus de production
- Gérer vos consommations et négocier vos achats
- Stopper le gaspillage, diminuer les déchets et emballages
- Refactorer les consommations de vos prestataires extérieurs
- Réduire de 90% votre espace de stockage
- Suivre les dates légales de contrôles, de péremptions et créer des alertes

Choisissez parmi
les 38 configurations
prédéfinies

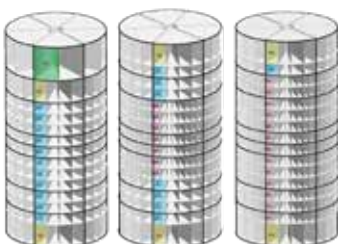

X'Locker® PILOTEZ VOTRE PERFORMANCE INDUSTRIELLE



Pour la distribution partagée de matériels et équipements sensibles maintenus opérationnels

- Sécuriser vos investissements en un seul lieu (machines outils, électroportatif, matériels électronique, hydraulique, pneumatique, équipements de valeur)
- Améliorer la disponibilité en mutualisant à 100%
- Maintenir en conditions opérationnelles tous vos équipements (Réduire les coûts d'immobilisation)
- Optimiser vos investissements et améliorer votre productivité (stocker le juste nécessaire et anticiper les pics)
- Sécuriser vos processus de maintenance et votre production
- Mesurer le cycle de vie de vos matériels et négocier vos achats
- Payer à l'usage & louer vos matériels à vos prestataires extérieurs
- Réduire de 90% votre espace de stockage
- Gérer les dates de mise en service et étalonnage de vos instruments de mesure et contrôle

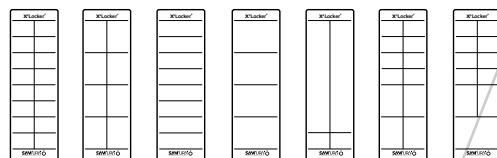

| | | | | | | |
|---------------------|---------------------|---------------------|---------------------|---------------------|---------------------|---------------------|
| XLKR-16 16 cases | XLKR-8-1 8 cases | XLKR-8-2 8 cases | XLKR-4-1 4 cases | XLKR-4-2 4 cases | XLKR-12 12 cases | XLKR-11 11 cases |
|---------------------|---------------------|---------------------|---------------------|---------------------|---------------------|---------------------|



Compresseur de ressort nouvelle génération



PROMOTIONS - INNOVATIONS - NOUVEAUTÉS

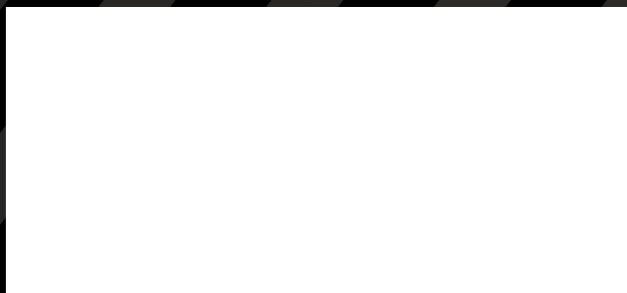

PD24FR



RODAC INTERNATIONAL B.V.

NEDERLAND :
Nijverheidsstraat 1 - 6135 KJ Sittard Nederland
T : +31 (0)46 458 2299 - info@sam-rodac.com

BELGIË / LUXEMBURG / BELGIQUE / LUXEMBOURG :
T : +32 (0)2 331.34.34 - F : +32 (0)2 331.34.43
belux@sam-rodac.com

DEUTSCHLAND :
T : +49 (0)3222 1681310 - F : +49 (0)3222 1681312
info@sam-rodac.com

Prix nets utilisateur professionnel hors tva valables jusqu'au 31/12/2024 dans la limite des stocks disponibles.
Photos et textes non contractuels. Ne pas jeter sur la voie publique.